



ecoFOREST



ES MANUAL DE USUARIO

EN USER MANUAL

FR MANUEL D'UTILISATION

IT MANUALE DI ISTRUZIONI

PT MANUAL DO UTILIZADOR



UNE EN 14785



ES	Español.	Página	2
EN	English.	Page	33
FR	Français .	Page	64
IT	Italiano.	Pagina	94
PT	Português.	Página	125

SN:

SSID:

PWD:

ETIQUETA CPU



ECOFORREST

ETIQUETA Nº SERIE PRODUCTO

ADVERTENCIAS	
	PELIGRO EN GENERAL

OBLIGACIONES	
	LEER MANUALES DE INSTRUCCIONES

 **Lea con atención los manuales suministrados con el aparato antes de su instalación y uso.** Sólo así, podrá obtener las mejores prestaciones y la máxima seguridad durante su uso.

 Este aparato pueden utilizarlo niños con edad de 8 años y superior y personas con capacidades físicas, sensoriales o mentales reducidas o falta de experiencia y conocimiento, si se les ha dado la supervisión o formación apropiadas respecto al uso del aparato de una manera segura y comprenden los peligros que implica. Los niños no deben jugar con el aparato. La limpieza y el **mantenimiento a realizar por el usuario** no deben realizarlos los niños sin supervisión.

 El cristal de la puerta y algunas superficies del aparato pueden alcanzar altas temperaturas.

 **¡ATENCIÓN!**: no abrir la puerta durante el funcionamiento del aparato.

ÍNDICE

1. ICONOS	Página	4
2. ESTADOS.	Página	5
3. TECLADO.	Página	6
3.1. DETALLE DEL PANEL DE MANDOS.	Página	6
3.2. CONEXIÓN Y SINCRONIZACIÓN.	Página	6
3.3. MENÚ PRINCIPAL.	Página	7
3.4. MENÚ AJUSTES.	Página	7
3.5. TENGA MUY EN CUENTA QUE...	Página	7
3.6. ENCENDIDO.	Página	7
3.7. APAGADO.	Página	8
3.8. ACTIVAR O DESACTIVAR EL BLOQUEO DE TECLADO.	Página	8
3.9. SELECCIÓN DE IDIOMA.	Página	8
3.10. SELECCIÓN DE COMBUSTIBLE.	Página	8
3.11. AJUSTE OFFSETS.	Página	8
3.12. MODO DE FUNCIONAMIENTO.	Página	8
3.12.1. MODO POTENCIA.	Página	9
3.12.2. MODO TEMPERATURA.	Página	9
3.13. HABILITAR/DESHABILITAR CALENDARIO.	Página	10
3.14. PROGRAMACIÓN CALENDARIO TECLADO.	Página	10
3.15. VISUALIZACIÓN DE DATOS EN TIEMPO REAL.	Página	10
3.16. VISUALIZACIÓN WEB ESQUEMA HIDRÁULICO (SÓLO MODELOS AGUA).	Página	11
3.17. SELECCIÓN MODO ACS / CALEFACCIÓN. (SÓLO MODELOS AGUA).	Página	11
4. CONEXIÓN DESDE CUALQUIER DISPOSITIVO CON CONEXIÓN WIFI.	Página	12
5. INTERFAZ WEB.	Página	13
5.1. MENÚ PRINCIPAL.	Página	13
5.2. CONFIGURACIÓN DE IDIOMA, ZONA HORARIA Y SELECCIÓN MODO ACS / CALEFACCIÓN.	Página	13
5.3. SELECCIÓN DE COMBUSTIBLE.	Página	13
5.4. MENÚ VISUALIZACIÓN DE DATOS.	Página	14
5.5. MODOS DE FUNCIONAMIENTO.	Página	15
5.5.1. MODELOS AIRE.	Página	16
5.5.2. MODELOS AGUA.	Página	17
5.5.3. FUNCIONAMIENTO Y COMPORTAMIENTO DE LAS CONFIGURACIONES DE SONDA DE AMBIENTE.	Página	17
5.6. MENÚ OFFSET.	Página	18
5.7. PROGRAMACIÓN CALENDARIO WEB.	Página	18
5.7.1. PLANTILLAS DE PROGRAMACIÓN.	Página	20
5.7.2. PROGRAMACIÓN SEMANAL POR PLANTILLAS.	Página	20
5.8. VISUALIZACIÓN WEB ESQUEMA HIDRÁULICO (SÓLO MODELOS AGUA).	Página	22
5.9. CONEXIÓN A INTERNET (EASYNET).	Página	25
5.9.1. RECOMENDACIONES.	Página	25
5.9.2. CONFIGURACIÓN.	Página	25
5.9.3. ACCESO DESDE INTERNET.	Página	26
5.9.4. PROBLEMAS.	Página	28
5.9.5. RECUPERAR LA RED WiFi ORIGINAL.	Página	29
6. ALARMAS.	Página	30
6.1. REINICIO ALARMA.	Página	32







1. ICONOS.

-  Botón encendido. Revisar apartado **2**
-  Retorno a pantalla anterior
-  Lista desplegable
-  Termostato configurado como terminal de control
-  Seleccionar idioma, zona horaria y modo ACS/Calefacción (modelos agua con ACS)
-  Acceder a la plantilla del día
-  Acceder a menús de ajustes
-  Hueso de aceituna. Combustible seleccionado / no seleccionado
-  Pellets. Combustible seleccionado / no seleccionado
-  Conectividad. Red WiFi original de la máquina
-  Conectividad. Conectada a router vía Ethernet
-  Acceder a la visualización del esquema hidráulico
-  Configuración depósito inercia
-  Acceder a menú selección ACS o calefacción
-  Sólo ACS activado
-  Retorno a pantalla principal
-  Información página
-  Temperatura ambiente
-  Subir - bajar potencia o temperatura consigna
-  Acceder a programación calendario
-  Acceder a menú plantilla semanal
-  Acceder a menú selección combustibles
-  Cáscara de almendra. Combustible seleccionado / no seleccionado
-  Acceder a menú conexión internet
-  Conectividad. Conectada a router vía WiFi
-  Acceder a menú versión software
-  Configuración zona
-  Configuración ACS
-  ACS + calefacción activado
-  Sólo calefacción activado

Acceso parcial del usuario

-  Acceder a menú offset
-  Acceder a menú selección modo

Sólo accesible por servicio técnico









-  Acceder a menú test de motores (S.A.T.)
-  Sistema limpieza automático
-  Gestión silo externo
-  Aspiración neumática. Seleccionada / no seleccionada
-  Tornillo sinfín 3 sondas. Seleccionado / no seleccionado
-  Tornillo sinfín 1 sonda. Seleccionado / no seleccionado

2. ESTADOS.

Desde su conexión a la red eléctrica, la estufa cambiará sus estados dependiendo de la programación y ordenes del usuario, adaptando su funcionamiento a las condiciones impuestas en cada momento.

Es posible comprobar el estado en el que se encuentra la estufa, tanto desde el teclado como desde la interfaz web, visualizando el color del icono correspondiente o verificando el número del estado en la pantalla de visualización de datos.

- Teclado: Color icono (punto ② de la *figura 3*) o bien comprobando el valor numérico (*figura 20* del apartado **3.15**).
- Interfaz Web: Icono  (*figura 31*) de la pantalla principal o en la visualización de datos (*figura 34*).

Icono: Teclado Web	Color estado	Número estado	Proceso
	Rojo	0	<ul style="list-style-type: none"> •Máquina apagada. •Al pulsar , la máquina hace una comprobación de motores. •El icono cambiará a amarillo. •El icono cambiará a naranja si detecta anomalía.
	Amarillo	1 2 3 4 10	<ul style="list-style-type: none"> •Proceso de encendido. •Caída de combustible, extractor y resistencia de encendido funcionando. •El icono cambiará a azul celeste si ha conseguido iniciar la combustión. •El icono cambiará a azul marino si ha de mantenerse en estado de standby debido a configuración de la máquina. •El icono cambiará a naranja si no consigue iniciar combustión.
	Azul celeste	5 6	<ul style="list-style-type: none"> •Proceso de precalentamiento. •La máquina intenta estabilizar la combustión. •El icono cambiará a verde si consigue mantener la temperatura de gases mayor o igual a un valor durante un determinado período de tiempo. •El icono cambiará a naranja si no consigue estabilizar la combustión.
	Verde	7	<ul style="list-style-type: none"> •Funcionamiento normal de la máquina. Regulación automática de depresión y caída de combustible según demanda de potencia o temperatura configurada. •El icono cambiará a gris ante una orden de apagado, alarma o standby.
	Gris	8 11 -3	<ul style="list-style-type: none"> •Proceso de apagado. •El icono cambiará a rojo si el apagado no se ha producido por alarma o standby. •El icono cambiará a azul marino si se apaga por standby debido a la configuración. •El icono cambiará a naranja si se apaga por alarma.
	Azul marino	-20	<ul style="list-style-type: none"> •Proceso de standby. •A la espera de programación o temperatura. •El icono cambiará a rojo al pulsar  •El icono cambiará a amarillo si hay demanda según configuración.
	Naranja	-4	<ul style="list-style-type: none"> •Alarma activada. •Acompañado con la señalización del mensaje de seguridad AXXX. Véase punto 6 “ALARMAS”.

3. TECLADO.

3.1. DETALLE DEL PANEL DE MANDOS.



Figura 1

①	Visualizador de cristal líquido.
②	Botón retroceso / movimiento izquierda.
③	Botón incremento / arriba.
④	Botón avance / movimiento derecha.
⑤	Botón decremento / abajo.
⑥	Botón encendido – apagado / confirmación.
⑦	Receptor de infrarrojos. (Inhabilitado).

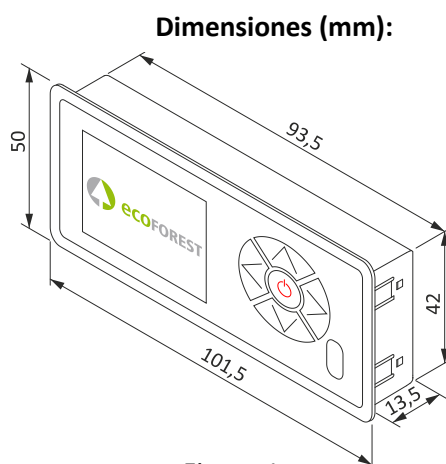

Figura 2

①	Visualizador de cristal líquido. Nos informa del estado de la estufa y refleja las acciones que realizamos sobre el panel de mandos. La retroiluminación del visualizador se desactiva cuando transcurren 30 segundos sin pulsar ninguna tecla en el panel de mandos.
②	Botón retroceso (←). Permite acceder al menú de visualización de datos o desplazarse a la izquierda dentro de los iconos o menús. Disminuye valores dentro del cursor.
③	Botón incremento / arriba (↑). Aumenta valor deseado de potencia y/o temperatura según modo de funcionamiento (P o T) y desplaza la selección hacia arriba en los menús.
④	Botón avance (→). Permite acceder al menú de ajustes y retornar a la pantalla principal desde los menús sin realizar modificaciones. Aumenta valores dentro del cursor.
⑤	Botón decremento / abajo (↓). Disminuye valor deseado de potencia y/o temperatura según modo de funcionamiento (P o T) y desplaza la barra de selección hacia abajo en los menús.
⑥	Botón encendido – apagado (⏻). Enciende y apaga la estufa desde la pantalla principal. Dentro de los diferentes menús tiene la función de confirmar.
⑦	Receptor de infrarrojos. Recibe la señal enviada por el mando a distancia. Inhabilitado

3.2. CONEXIÓN Y SINCRONIZACIÓN.

Una vez instalada la estufa según se indica en el **“Manual de instalación y mantenimiento”*** disponible en nuestra página web www.ecoforest.es, la electrónica estará operativa en un tiempo inferior a 40 segundos desde la conexión de la estufa a la red eléctrica.

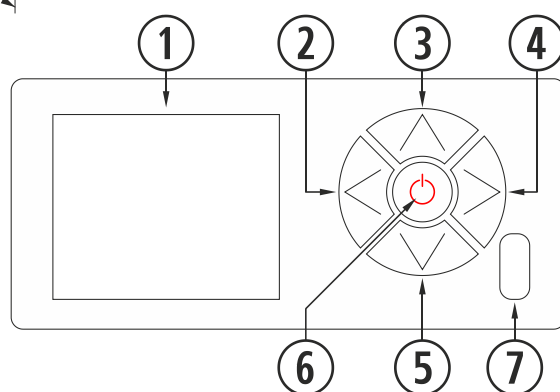
①	Pantalla de arranque.
②	Versión teclado.



Figura 3

* Recuerde que en nuestra página web dispone de todos los manuales de instrucciones actualizados. Siempre prevalecerá la validez del último manual de instrucciones.

3.3. MENÚ PRINCIPAL.

①	Mensaje de seguridad (N o Axxx). Apartado 6
②	Modo de funcionamiento (P o T) y color estado (ver apartado 2 de este manual "Estados").
③	Nivel de potencia / Temperatura deseada.
④	Teclado bloqueado habilitado.
⑤	Modo de conectividad configurada.
⑥	Calendario habilitado.
⑦	Modo ACS / Calefacción (MODELOS AGUA).
⑧	Temperatura sonda de ambiente.



Figura 4

3.4. MENÚ AJUSTES.

①	Icono de acceso a configuración.
②	Selección de idioma. Español (por defecto).
③	Modo de funcionamiento (P o T).
④	Test de motores (uso exclusivo S.A.T.).
⑤	Selección modo ACS / Calefacción. (MODELOS AGUA).
⑥	Retorno a pantalla anterior.
⑦	Ajuste 'offsets'.
⑧	Selección de combustible. Pellet (por defecto), hueso de aceituna o cáscara de almendra.
⑨	Programación calendario teclado.
⑩	Visualización esquema hidráulico. (MODELOS AGUA).

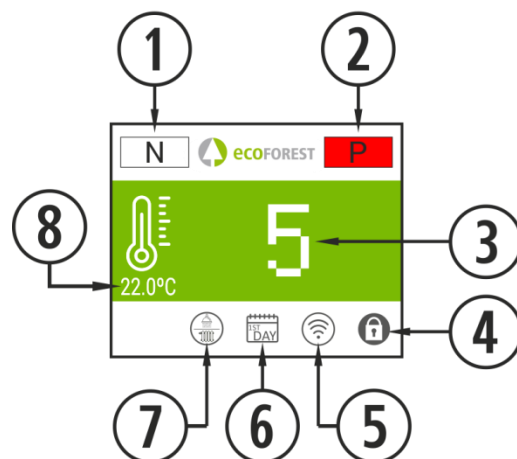

Figura 5

3.5 TENGAMUY EN CUENTA QUE...

- ⚠ Los cambios durante el uso y configuración de la estufa, pueden realizarse simultáneamente desde el teclado y cualquier dispositivo que esté conectado al aparato, siendo **la última modificación** sin importar desde que dispositivo se haya hecho la que **prevalecerá**.
- ⚠ Ciertas configuraciones sólo pueden ser realizadas por personal autorizado (protegidas bajo contraseña) con la máquina apagada y sin alarmas (estado 0).

3.6. ENCENDIDO.

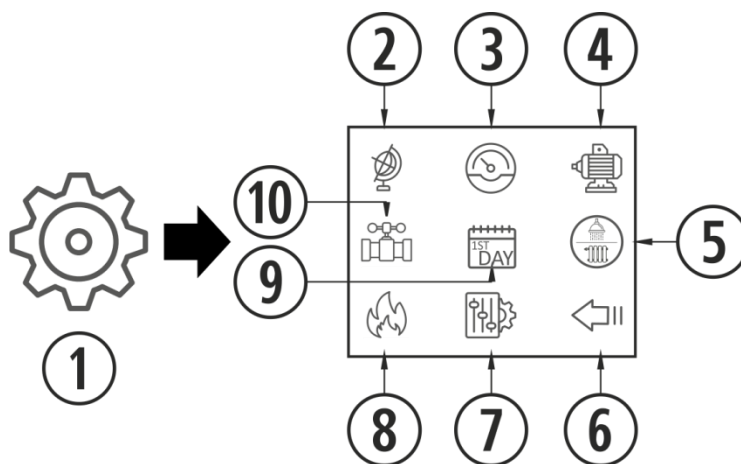
- ⚠ Primer encendido: Antes de encender la máquina, cebar el sinfín desde el menú test de motores hasta que caiga combustible en el cestillo.



Figura 6

3.7. APAGADO.

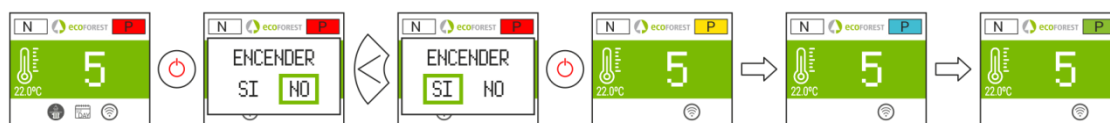

Figura 7

3.8. ACTIVAR O DESACTIVAR EL BLOQUEO DE TECLADO.



Figura 8

3.9. SELECCIÓN DE IDIOMA.



Figura 9

3.10. SELECCIÓN DE COMBUSTIBLE.

⚠ Para acceder a este menú, la máquina debe estar apagada y sin alarmas (estado 0).
 Revisar apartado 3 del “Manual de instalación y mantenimiento”. Se debe tener en cuenta la posible necesidad de incorporar algún accesorio para poder utilizar otro combustible. Antes de realizar dicho cambio consulte con su distribuidor.



Figura 10

3.11. AJUSTE OFFSETS.

⚠ Dichos ajustes deben ser puntuales ya que la estufa se ajusta automáticamente. En el caso de tener que realizar un ajuste, consulte con su distribuidor.

ARRANQUE: Los ajustes afectarán a los estados 3 y 4. Los textos aparecerán en rojo.

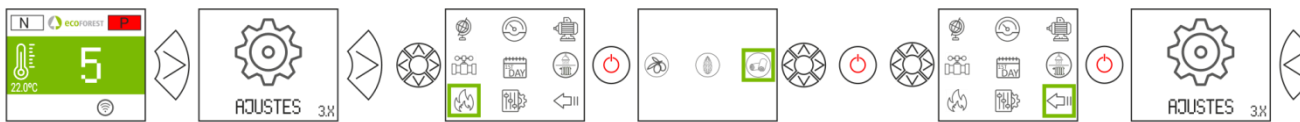

Figura 11

NIVEL: Los ajustes afectarán al estado 7.

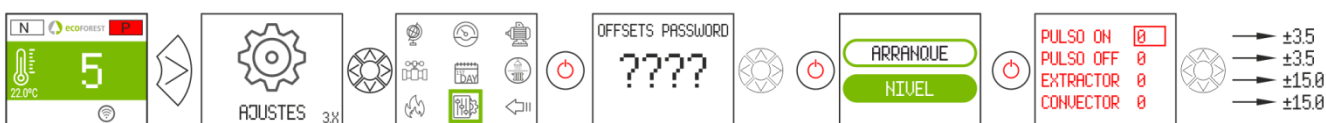

Figura 12

3.12. MODO DE FUNCIONAMIENTO.

⚠ Para acceder a este menú, la máquina debe estar apagada y sin alarmas (estado 0).
 La electrónica dispone de dos modos de funcionamiento: potencia y temperatura.



Figura 13

NIVEL	1 - 9	Nivel de potencia en modo T. Ver apartado 5.6.
SENSOR	SONDA / TERMOSTATO	Selecciona terminal de control de zona.
CALENDARIO	OFF / ON	Activa o desactiva programación de calendario.
ENC/APAG.	MIN / OFF	Activa trabajo a mínimo o encendido/apagado por terminal de control de zona.
DELTA	0 - 5	Diferencial Δ TOFF.

Para más información y un ajuste más preciso del modo de funcionamiento, consultar el punto 5.5.

3.12.1. MODO POTENCIA.

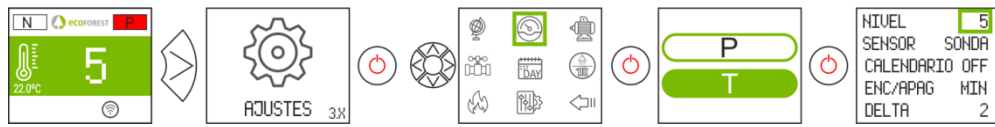
El rango de regulación va del nivel 1 al 9, siendo 9 el nivel de caída máxima de combustible. Para aumentar el nivel pulsaremos la flecha superior (\blacktriangle) y para bajar la flecha inferior (\blacktriangledown).



Figura 14

3.12.2. MODO TEMPERATURA.

Si configuramos el modo de trabajo en temperatura, la P será sustituida por una T. **Sólo debemos configurar** este modo si tenemos la sonda de ambiente conectada o un termostato libre de tensión conectado con su correspondiente adaptador.

El rango de regulación con sonda es entre 12°C y 40°C, siendo esta última la temperatura máxima regulable. Para aumentar la temperatura pulsaremos la flecha superior (\blacktriangle) y para bajar la flecha inferior (\blacktriangledown).



Figura 15

	Max.	Min.
SONDA:		
TERMOSTATO:		

Figura 16

3.13. HABILITAR / DESHABILITAR CALENDARIO.



Figura 17

3.14. PROGRAMACIÓN CALENDARIO TECLADO.

- ⚠ Antes de realizar una programación de calendario, verificar y modificar si fuese necesario la fecha y hora actual. El teclado permite ajustar desde el menú el día de la semana, la fecha (DD/MM/AA) y la hora (HH:MM formato 24h) de la CPU.
- ⚠ El teclado no dispone de cambio de zona horaria automática. Por tanto, el calendario debe configurarse siempre por el mismo medio (vía teclado o vía WEB), pudiendo aparecer problemas de desfase horario entre teclado y WEB si el calendario se configura simultáneamente por distintos medios (vía teclado y vía WEB).



Figura 18

Permite establecer una programación con hasta 4 franjas horarias para cada uno de los días de la semana. Las franjas tienen 3 columnas configurables: Hora inicio de franja, modo (nivel potencia, apagado, stby) y temperatura ambiente (depende configuración máquina).

①	Selecciona el día a programar. Cada día corresponde a una plantilla. Desde el Domingo al Sábado (Plantillas 0 a 7 respectivamente)	
②	Habilita o deshabilita calendario.	
③	Copia la plantilla del día seleccionado a:	
	LUN-DOM	Día en concreto.
	ALL	Todos los días.
	WKN	Fin de semana (Sábado y Domingo)
④	Activa o desactiva copia de plantilla.	
⑤	Tª ambiente consigna de cada franja horaria.	
⑥	OFF	Apagado.
	=	Respetar franja anterior.
	STB	Sólo satisface ACS (MODELOS AGUA CON ACS).
	1-9	Nivel potencia.
⑦	Inicio franja horaria.	
⑧	Franjas horarias de cada día o plantilla.	



Figura 19

3.15. VISUALIZACIÓN DE DATOS EN TIEMPO REAL.

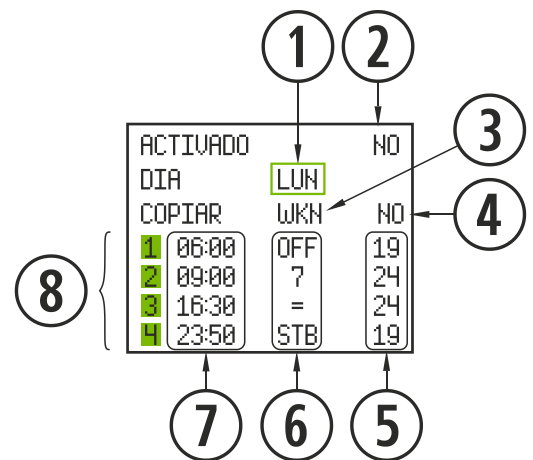

Figura 20

3.16. VISUALIZACIÓN ESQUEMA HIDRÁULICO. (SÓLO MODELOS AGUA).

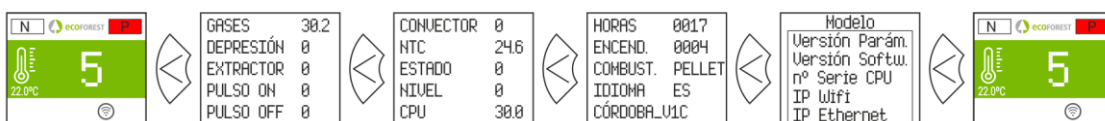

Figura 21

 	Valor en tiempo real.
 	Modificable por usuario.
 	Modificable por S.A.T.
①	Tª agua impulsión.
②	Tª agua retorno.
③	Tª ambiente/depósito inercia.
④	Consigna tª ambiente/depósito inercia.
⑤	Consigna tª ACS.
⑥	Tª depósito ACS.

Calefacción

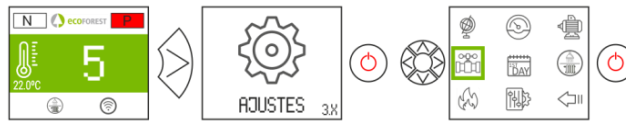

Figura 22

ACS + Calefacción

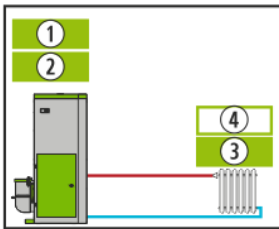

Figura 23

ACS + Depósito de inercia

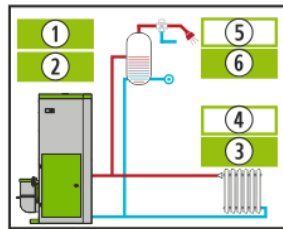

Figura 24

Depósito de inercia

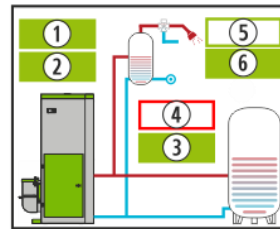

Figura 25

Multizona*
Opcional

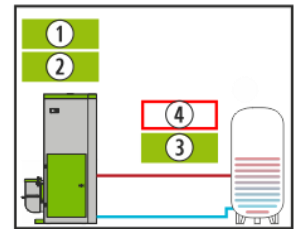
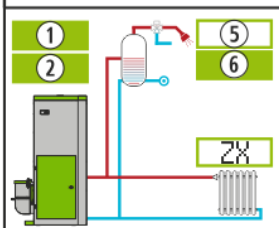
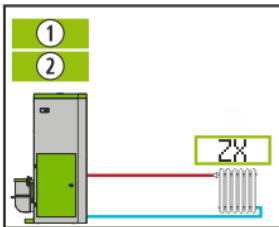

ZX
X=1/2/3

Configuración
sonda

ZONA X		ON
IMP CAL		38
VALVULA	54	
BOMBA	86	
CONSIGNA		25.9
AMBIENTE		26

Configuración
termostato

ZONA X		OFF
IMP CAL	38	
VALVULA	98	
BOMBA	OFF	

ON / OFF: Con demanda o sin demanda en zona.
IMP CAL: Temperatura impulsión a la zona.
VALVULA: Porcentaje apertura de la válvula de zona
BOMBA: Porcentaje funcionamiento bomba de zona
CONSIGNA: Temperatura consigna de zona con sonda ambiente
AMBIENTE: Temperatura de zona con sonda ambiente.

Figura 26

3.17. SELECCIÓN MODO ACS / CALEFACCIÓN. (SÓLO MODELOS AGUA).

⚠ **Para acceder a este menú, la estufa debe estar apagada y sin alarmas (estado 0).**
 Sólo aquellas calderas cuya electrónica gestione ACS + Calefacción mediante válvula 3 vías.



Figura 27

	ACS+CAL	Satisface ACS y calefacción. Prioridad ACS.
	ACS	Sólo satisface calefacción.
	CAL	Sólo satisface ACS.

4. CONEXIÓN DESDE CUALQUIER DISPOSITIVO QUE PERMITA CONEXIÓN WiFi.

Lo primero que necesitaremos es conocer la identificación de la red WiFi de la estufa (SSID) y la contraseña de dicha red. Las podremos encontrar en una pegatina similar al ejemplo de la *figura 28*, en 3 ubicaciones:

- Página 1 de este manual.
- CPU de la máquina.
- Próxima a la pegatina con el nº de serie de la máquina.

①	SN: Nº serie CPU - Nombre - Usuario.
②	SSID: Red WiFi original.
③	PWD: Contraseña red WiFi.
④	Contraseña página web (8 primeros dígitos).
⑤	NET: Puerto direccionamiento estufa.



Figura 28

Debemos buscar y establecer conexión con la red WiFi de la estufa, para ello debemos introducir la contraseña mostrada en la pegatina, respetando todos los caracteres alfanuméricos de la contraseña, así como mayúsculas y minúsculas.

Con la conexión establecida, introducir en el navegador web de nuestro dispositivo la dirección URL: **192.168.3.1**

Figura 29

Al acceder a la interfaz web, puede solicitarnos una autenticación.

①	SN: Nº serie CPU - Nombre - Usuario.
④	Contraseña página web (8 primeros dígitos).



Figura 30

⚠ Si el dispositivo WiFi lo utilizamos con varias redes simultáneas (estufa, WiFi de casa, WiFi trabajo, etc), debemos asegurarnos cuando hagamos algo en la estufa, estar conectados a la red WiFi de la misma.

5. INTERFAZ WEB.

5.1. MENÚ PRINCIPAL.

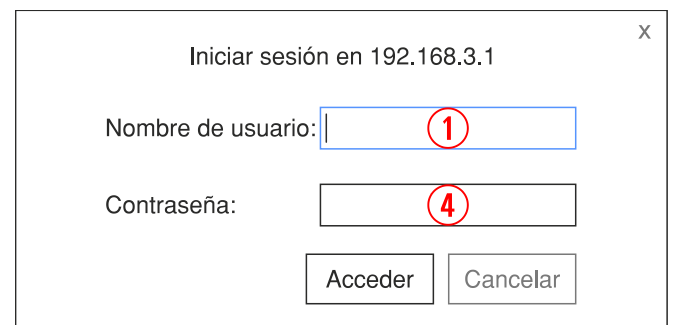
①	Modo de funcionamiento (P o T). Punto 5.5. Potencia o temperatura.
②	Mensaje de seguridad. (N o AXX). Punto 6 Alarmas (AXXX).
③	Temperatura ambiente exterior. <i>Opcional.</i>
④	Idioma, zona horaria y modo ACS / Calefacción (<i>sólo modelos agua con ACS</i>).
⑤	Visualiza modo ACS / Calefacción activado (<i>sólo modelos agua con ACS</i>).
⑥	Hora y fecha actual.
⑦	Temperatura ambiente.
⑧	Temperatura ambiente demanda. <i>Sólo modelos agua en modo Potencia.</i>
⑨	Temperatura ambiente consigna / Potencia consigna.
⑩	Ajustes.
⑪	Programación de calendario.
⑫	Selección de combustible.
⑬	Encendido / apagado. Punto 2.



Figura 31

5.2. CONFIGURACIÓN DE IDIOMA, ZONA HORARIA Y SELECCIÓN MODO ACS / CALEFACCIÓN.

①	Zona horaria*.
②	Idioma.
③	Selección de modo ACS / Calefacción (MODELOS AGUA)**.
*	<i>La zona horaria debe ser siempre la correspondiente a la ubicación del aparato. Importante para configuraciones de calendario.</i>
**	<i>Sólo aquellas calderas cuya electrónica gestione ACS + Calefacción</i>



Figura 32

5.3. SELECCIÓN DE COMBUSTIBLE.

⚠ Para acceder a este menú, la estufa debe estar apagada y sin alarmas (estado 0).

Consultar apartado 3 del “*Manual de instalación y mantenimiento*” las características del combustible a utilizar, así como la necesidad si la hubiese, del montaje de algún accesorio mecánico. El combustible seleccionado aparecerá marcado en verde.

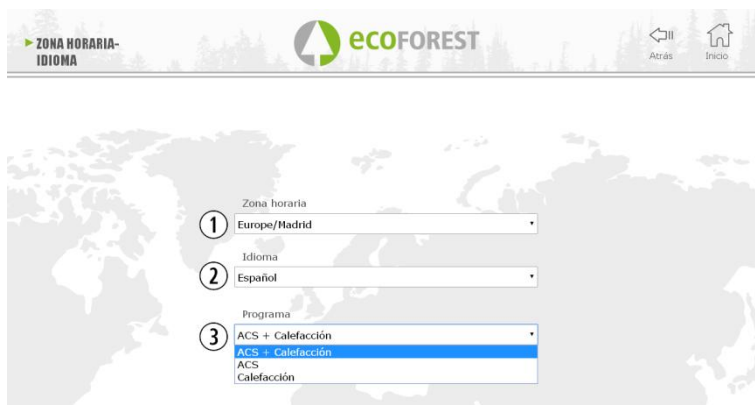

Figura 33

5.4. MENÚ VISUALIZACIÓN DE DATOS.

AJUSTES		ecoFOREST		Atrás	Inicio
Temperatura CPU	33.7°C	Temperatura de gases	28.8°C		
T. Impulsión	23°C	Temperatura ambiente	22.0°C		
Velocidad extractor	0.0%	Velocidad de la bomba	0.0%		
Dep. Entrada aire	0Pa	Primer nivel aire dep.	95.5Pa		
Estado	0	Nivel potencia	0		
Encendidos	000000	Funcionamiento total	000000000h		
T pellets ON	0.0s	T pellets OFF	0.0s		
Resistencia encendido	0	Modelo	CG302014_v1j		
Modo control	T2A	Número serie CPU	000025568650835		
Mensaje alarma	N	Versión software	23Abr19_v4a		
Temperatura de retorno	0.0°C	Combustible	Pellets		
		Presión de agua	1.2 bar		

Figura 34

Mensaje en pantalla	Descripción	Rango.
Temperatura CPU	Temperatura interna de la CPU	-10 a 70°C
Temp. sonda NTC /impulsión	Temperatura que detecta el funcionamiento del convector.	-10 a 70°C
Velocidad de extractor	Porcentaje de voltaje (en base a la red eléctrica) que recibe el extractor de salida de gases.	0 a 100%
Dep. entrada aire	Es la depresión detectada en el tubo de entrada de aire.	0 a 250Pa (según modelo).
Estado	Estado de funcionamiento*	De -4 a 20 (Uso SAT).
Encendidos	Número de encendidos de la estufa.	Encendidos contabilizados desde estado 0.
T. pellet ON	Segundos que funciona el motor del sin fin.	Varía en función del nivel de potencia.
Resistencia encendido	Encendido (1) o apagado de la resistencia (0).	Varía de 0 a 1
Modo control	Modo de funcionamiento por potencia (P) o temperatura (T).	Ver puntos 3.7 en adelante
Mensaje alarma.	Mensaje de alarma (AXXX).	Ver tabla de alarmas.
Temperatura de retorno.	Temperatura que detecta el funcionamiento del agua en el retorno de la calefacción (modelos agua).	-10 a 70°C modelos aire. -10 a 83°C en agua
Temperatura de gases	Temperatura en la salida de gases.	-10 a 250°C, según modelos.
Temperatura ambiente	Temperatura ambiente, sólo si tenemos conectada la sonda de ambiente.	-10 a 40°C
Velocidad de convector / bomba	Porcentaje de voltaje (en base a la red eléctrica) que recibe el ventilador de convección.	0 a 100%
Primer nivel de aire dep.	Valor memorizado en fábrica.	70 a 250Pa (según modelo).
Nivel potencia	Nivel de caída de combustible	Del 1 al 9
Funcionamiento total	Como su nombre indica, horas de funcionamiento de la estufa.	Horas contabilizadas desde estado 0.
T. pellet OFF	Tiempo que está apagado el motor del sin fin.	Varía en función de la calidad del combustible.
Modelo	Modelo de estufa que tenemos.	Varía en función del

		modelo.
Número serie CPU	Número de serie de la CPU, anotado también en la etiqueta de la misma.	Varía en función de la CPU.
Versión Software	Versión de software de la CPU	Varía en función de la CPU.
Combustible	Pellet	Pellet, hueso, c. almendra.
Presión agua	Presión de agua en el circuito hidráulico (sólo modelos de agua).	Presión de agua en bares

5.5. MODOS DE FUNCIONAMIENTO.

⚠ Para acceder a este menú, la estufa debe estar apagada y sin alarmas (estado 0).

	TIPO DE APARATO	
	AIRE (ESTUFA)	AGUA (CALDERA/HIDROESTUFA).
POTENCIA	<ul style="list-style-type: none"> • Configuración por defecto. • Gestión manual de la potencia. Nivel de potencia modificable desde teclado, web o calendario configurado. 9 niveles de potencia, siendo 9 el nivel máximo. 	<ul style="list-style-type: none"> • Configuración por defecto. <i>Monozona; T. ambiente = 21 °C; Impulsión calefacción = 65 °C; T. Stand-by = 82 °C</i> • Gestión manual de potencia. Nivel de potencia modificable desde teclado, web o calendario configurado. 9 niveles de potencia, siendo 9 el nivel máximo. Si la demanda del terminal de control (sonda ambiente, termostato o THT) o la impulsión de agua se ha satisfecho, reducirá potencia al nivel mínimo. • Rango de regulación ambiente entre 12°C y 40°C. • Posibilidad de gestión de encendidos y apagados, según: <ul style="list-style-type: none"> – Terminales de control. – Sensores de depósito.
TEMPERATURA	<ul style="list-style-type: none"> • Gestión automática de la potencia. Según demanda del terminal de control (sonda ambiente, termostato o THT): <ul style="list-style-type: none"> – Nivel de potencia instantánea. – Encendidos y apagados (configurable). • Rango de regulación ambiente entre 12°C y 40°C. 	<ul style="list-style-type: none"> • Gestión automática de la potencia. De acuerdo a la temperatura de impulsión y a la demanda del terminal de control (sonda ambiente, termostato o THT). • Posibilidad de gestión de encendidos y apagados, según: <ul style="list-style-type: none"> – Terminales de control. – Sensores de depósito. • Rango de regulación ambiente entre 12°C y 40°C.

Para seleccionar modo Potencia o Temperatura, pulsar icono selección de modo.



Figura 35

- La configuración del modo desde la web queda reservada para el servicio técnico, siendo necesario introducir las credenciales correspondientes. Para realizar la configuración del modo, seleccionar “AJUSTES”.

5.5.1. MODELOS AIRE.

Figura 36

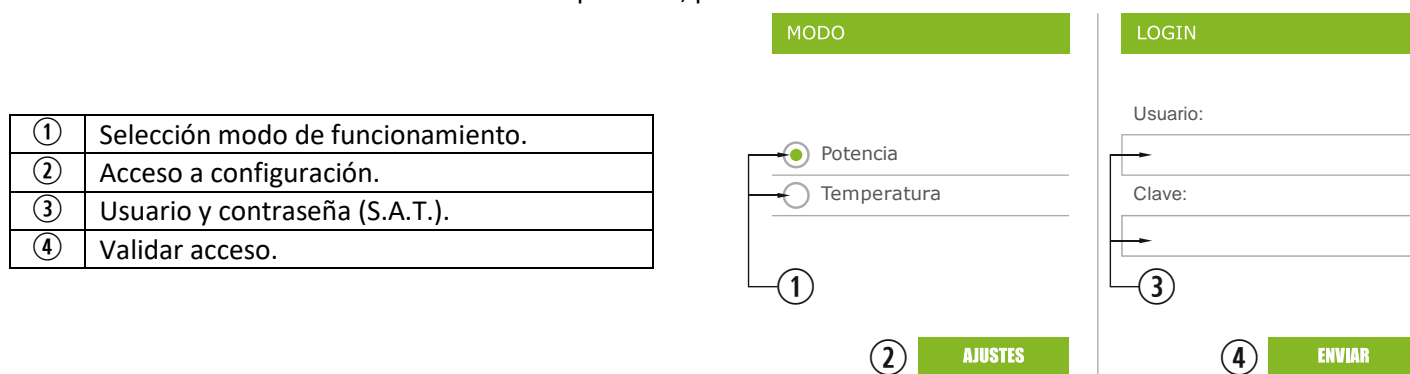
Al acceder a la configuración, se debe seleccionar la opción del terminal de control.

Sensor		Temperaturas	
Ninguno	Opción cuando no se ha conectado ningún terminal de control (sonda ambiente, termostato o THT).		
Sonda	La sonda de ambiente debe estar conectada para poder funcionar en este modo. Debe ubicarse a 1,5m de altura y alejada de fuentes de calor o frío.	ΔT_{Min} : <input type="text" value="2"/> °C <input type="checkbox"/> Apagar/Encender ΔT_{OFF} : <input type="text" value="---"/> °C ΔT_{ON} : <input type="text" value="---"/> °C	ΔT_{MIN} : Valor por defecto=1. El aparato reduce potencia al alcanzar la t^{a} ambiente consigna, regulándola para que la t^{a} ambiente se mantenga entre la consigna y el valor ΔT_{MIN} . Ver figura 38.
		ΔT_{Min} : <input type="text" value="2.0"/> °C <input checked="" type="checkbox"/> Apagar/Encender ΔT_{OFF} : <input type="text" value="2.0"/> °C ΔT_{ON} : <input type="text" value="1.0"/> °C	Apagar/Encender habilitado. Este modo de funcionamiento sólo es aconsejable en viviendas bien aisladas. ΔT_{OFF} : Valor por defecto=2. Diferencial de apagado. Si t^{a} ambiente sobrepasa el valor ΔT_{OFF} sobre la t^{a} ambiente, pasa a apagado por standby. ΔT_{ON} : Valor por defecto=2 Diferencial de encendido. Si la t^{a} ambiente desciende el valor ΔT_{ON} por debajo de la consigna, el aparato se enciende. Ver figura 39.
Termostato	El modo ON/OFF está pensado para trabajar con un termostato o contacto externo abierto/cerrado. El funcionamiento debe ir siempre acompañado de una conexión adecuada, dicha conexión debe ser totalmente libre de tensión.	Nivel mínimo	La máquina trabajará al nivel de potencia seleccionado con contacto cerrado (demanda) y al mínimo con contacto abierto (sin demanda).
		Apagado	Encenderá la máquina o la pasará a standby si el contacto está cerrado (demanda) o abierto (sin demanda) respectivamente. Para activar este sistema ha de pulsarse el botón ☺. Sólo es recomendable su utilización con un máximo de 2 encendidos y 2 apagados diarios.

5.5.2. MODELOS AGUA.

Una vez introducimos el usuario y contraseña, accederemos a la pantalla de selección de tipo de esquema hidráulico siendo monozona el seleccionado por defecto desde fábrica.

A continuación se muestran los menús desplegables con los distintos esquemas configurables.

ES



Figura 37

Seleccionado el esquema, pulsar 'CONFIGURAR'. Aparecerá el esquema hidráulico con unos valores prefijados a modificar si no satisfacen nuestras necesidades. En el apartado 5.8. se visualizan las opciones mostradas en la pantalla de usuario.

5.5.3. FUNCIONAMIENTO Y COMPORTAMIENTO DE LAS CONFIGURACIONES DE SONDA DE AMBIENTE.

Gráfica ejemplo de control por sonda de ambiente con opción "Apagar/Encender" desactivada:

①	Encendido de estufa.
②	Temperatura objetivo seleccionada en menú principal.
③	ΔT_{Min} .
④	Reduce a mínima potencia.
⑤	Incrementa potencia desde 'Nivel de potencia en modo T' configurado.
⑥	Usuario apaga estufa manualmente.



Figura 38

Gráfica ejemplo de control por sonda de ambiente con opción "Apagar/Encender" activada:

①	Encendido de estufa.
②	Temperatura objetivo seleccionada en menú principal.
③	ΔT_{Min} .
④	Reduce a mínima potencia.
⑤	Incrementa potencia desde 'Nivel de potencia en modo T' configurado.
⑥	ΔT_{OFF} Diferencial de temperatura para apagado.
⑦	Apagado de estufa por temperatura ambiente.
⑧	ΔT_{ON} Diferencial de temperatura para encendido.
⑨	Encendido por demanda de temperatura.

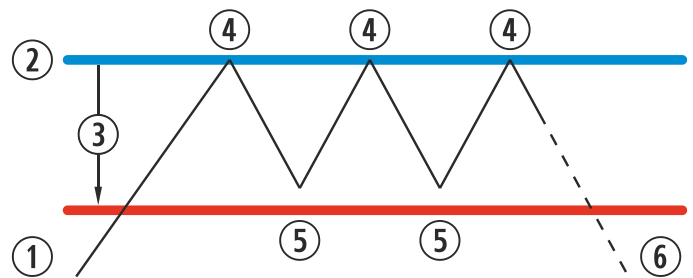

Figura 39

Cuando la máquina está apagada en cualquier modo de temperatura y lista para reiniciarse por la misma, veremos reflejado en la pantalla principal:

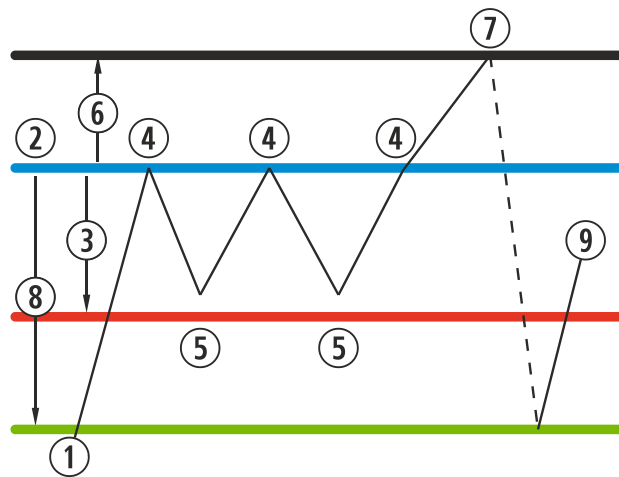

Azul marino

El icono quedará fijado en azul marino para indicarnos que la máquina está parada a la espera de encenderse, bien sea por una programación o por temperatura.

5.6. MENÚ OFFSET.

①	Modificar offset (S.A.T).
②	Nivel potencia en modo T. Nivel de potencia máximo al que se limitará la máquina en modo temperatura.



Figura 40

5.7. PROGRAMACIÓN CALENDARIO WEB.

⚠ El teclado no dispone de cambio de zona horaria automática. Por tanto, el calendario debe configurarse siempre por el mismo medio (vía teclado o vía WEB), pudiendo aparecer problemas de desfase horario entre teclado y WEB si el calendario se configura simultáneamente por distintos medios (vía teclado y vía WEB).

La forma de programar la estufa se puede realizar de forma semanal renovable por plantillas, programaciones grabadas de fábrica totalmente configurables por parte del usuario, o de forma totalmente personalizada seleccionando el rango de horas, temperatura y nivel de caída de combustible. Podremos programar hasta 60 días contando desde la fecha actual.

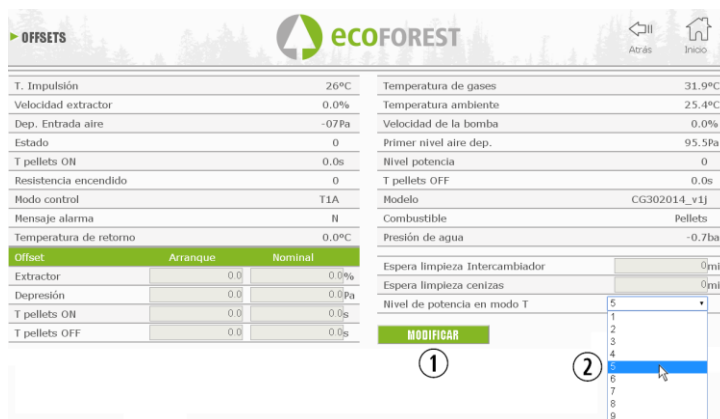
Dicha programación la haremos siempre de forma gráfica, configurando los tres parámetros de forma rápida y sencilla.

Para ello pulsaremos sobre el icono que tiene forma de calendario. Una vez realizada la programación deseada, bien con una plantilla o una específica hecha a medida activaremos dicha programación como en la figura 41. La desactivación de las programaciones se realizará desmarcando dicho punto.

①	Acceso a programaciones.
②	Programación desactivada.
③	Programación activada.



Figura 41

Pulsando sobre el icono antes indicado, accederemos a la pantalla de las plantillas de programación.

①	Barra de navegación mes. (60 días).
②	Día actual.
③	Retorno al día actual.

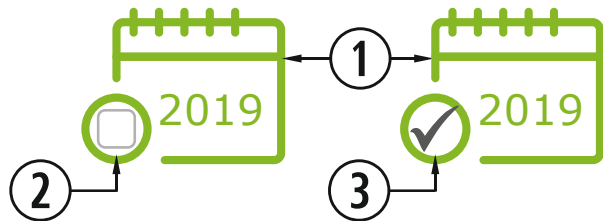

Figura 42

Para seleccionar la programación diaria basta con pulsar sobre el día que queremos programar, por ejemplo el 23 de agosto de 2019 y se abrirá una pantalla como la descrita a continuación:

①	Día seleccionado.
②	Plantillas disponibles para asignar al día seleccionado.
③	Visualizar o editar configuración aplicada al día seleccionado.

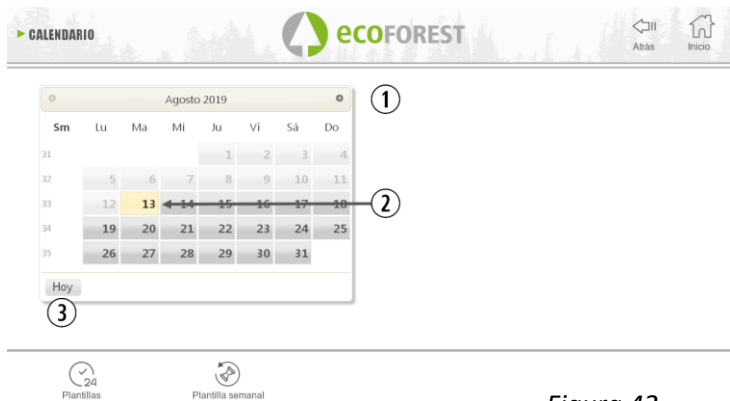

Figura 43

Las diferencias principales entre el punto ② y el punto ③, es que la primera son programaciones preestablecidas de fábrica que aún siendo modificables ya van memorizadas para facilitar al usuario su aplicación. La 'programación día' nos permitirá modificar la plantilla ya preasignada al día seleccionado.

Si sólo deseamos programar un día en cuestión pulsaremos sobre el icono que indica 'Programación Día' (②) accederemos a la plantilla de programación preasignada al día seleccionado:

①	Franjas horarias (de las 00 a las 23h).	
②	Columna temperatura.	
	Igual	Respetar el valor configurado en la franja horaria anterior
	12-40	Temperatura consigna (intervalo 0,5 °C). En estufas de aire sólo compete en modo Temperatura.
③	Columna Potencia.	
	Igual	Respetar franja anterior.
	Standby	Sólo satisface ACS.*
	OFF	Máquina apagada.
	1-9	Nivel potencia. Orden de encendido. Si por configuración depende de otras demandas que se encuentran satisfechas, la máquina se quedará en standby.
④	Actualizará la plantilla en todos los días que haya sido asignada previamente.**	
⑤	Guardar programación (IMPORTANTE)	
*	MODELOS AGUA CON ACS.	
**	Sólo se muestra al configurar una plantilla, no se muestra en 'Programación diaria'	



Figura 44

5.7.1. PLANTILLAS DE PROGRAMACIÓN.

Para configurar cualquiera de las plantillas se debe seleccionar la plantilla deseada y variar o configurar los parámetros deseados del mismo modo que se aplicó en la programación diaria explicado en el punto anterior.

Es importante validar dicha programación pulsando en guardar tras realizar la programación.

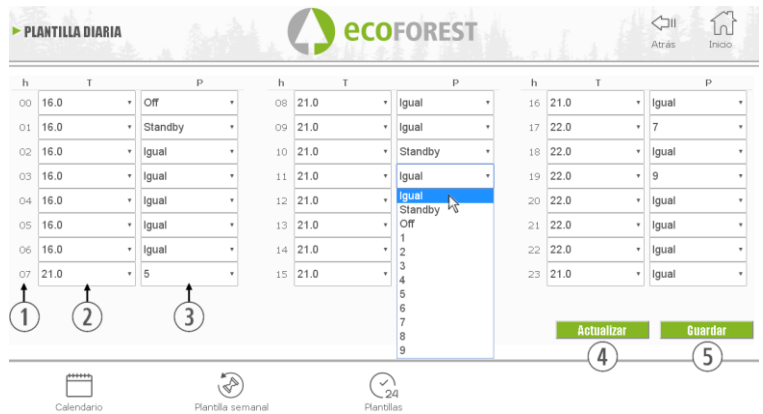
①	Plantillas 1 - 7.
②	Aplicar cambio sobre programaciones previas.



Figura 45

5.7.2. PROGRAMACIÓN SEMANAL POR PLANTILLAS.

Para acceder a la programación semanal debemos pulsar su icono y accederemos a la pantalla de programación. En ella debemos indicar en cada día de la semana que plantilla queremos utilizar, **guardar** la programación y posteriormente habilitar la programación tal y como indica el punto ③ de la figura 41.

Esta nueva plantilla semanal se aplicará a todos los días a partir del día actual.

ES

- | | |
|---|---|
| ① | Asignar plantilla deseada a día de la semana. |
| ② | Guardar programación (IMPORTANTE). |



Figura 46

5.8. VISUALIZACIÓN WEB ESQUEMA HIDRÁULICO (SÓLO MODELOS AGUA).

⚠ La configuración del esquema hidráulico debe ser realizada por parte de un instalador o calefactor desde el **punto 5.5.2**. La visualización del esquema puede dividirse en 3 bloques superpuestos según la configuración. Menú de visualización. El usuario sólo podrá realizar pequeñas modificaciones sobre algunos de los esquemas (demanda máxima de ACS, consigna de temperatura ambiente).

①	Información caldera.
②	Información calefacción.
③	Información ACS.
④	Modificación demandas esquema hidráulico. (Uso exclusivo de técnico).
<input type="checkbox"/>	Consigna modificable por usuario.
<input type="checkbox"/>	Consigna modificable por técnico.
<input type="checkbox"/>	Valor en tiempo real.

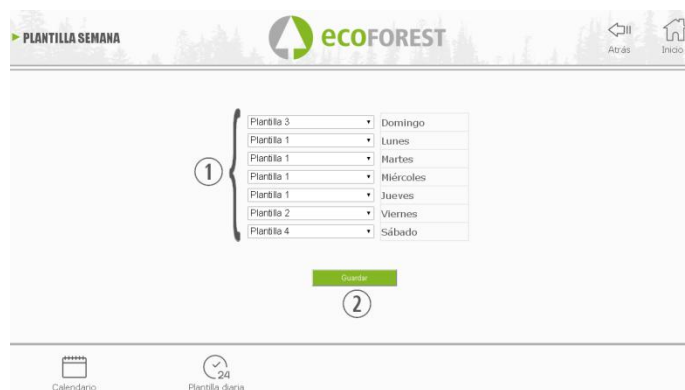

Figura 47

① CALDERA

Se muestran los datos en tiempo real de la caldera, además de las consignas de impulsión a satisfacer.

② CALEFACCIÓN

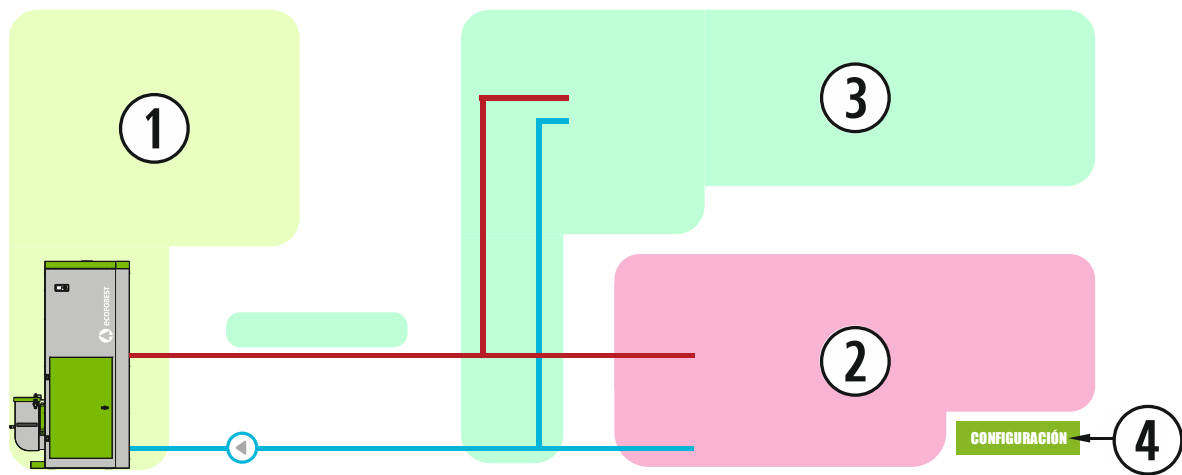
MONOZONA

		SONDA DE AMBIENTE		
	<input checked="" type="checkbox"/> ⑤ <input type="checkbox"/> ⑥ °C <input type="checkbox"/> ⑧ <input type="checkbox"/> ⑦ °C <input type="checkbox"/> ⑨	⑤	Mínimo	Regula potencia a mínimo.
		⑤	Apagar / Encender	Regula potencia a mínimo y enciende o apaga la máquina por temperatura ambiente.
		⑥		Consigna temperatura ambiente.
		⑦		Temperatura ambiente.
		⑧		Temperatura ambiente máxima. (Apagar/encender)
		⑨		Temperatura ambiente mínima.
		TERMOSTATO		
<input type="checkbox"/> ⑤ <input checked="" type="checkbox"/>	<input type="checkbox"/> ⑤ <input checked="" type="checkbox"/>	⑤	Mínimo	La máquina trabajará al nivel de potencia seleccionado con contacto cerrado (demanda) y al mínimo con contacto abierto (sin demanda).
		⑤	Apagar / Encender	Encenderá la máquina o la pasará a standby si el contacto está cerrado (demanda) o abierto (sin demanda) respectivamente.

MULTIZONA

ES

	<table border="1"> <tr> <td>Mínimo</td> <td>Regula a mínimo.</td> </tr> <tr> <td>Apagar / Encender</td> <td>Regula a mínimo y enciende o apaga la máquina por temperatura ambiente.</td> </tr> </table>	Mínimo	Regula a mínimo.	Apagar / Encender	Regula a mínimo y enciende o apaga la máquina por temperatura ambiente.
	Mínimo	Regula a mínimo.			
	Apagar / Encender	Regula a mínimo y enciende o apaga la máquina por temperatura ambiente.			
	Z1	Zona 1			
Z2	Zona 2. (2 o 3 zonas)				
Z3	Zona 3 (3 zonas)				
Pulsando sobre la zona, se accede a ella.					

ZONA 1 – 3

	<table border="1"> <tr> <td>5</td> <td>Temperatura impulsión grupo</td> </tr> <tr> <td>6</td> <td>Porcentaje apertura electroválvula.</td> </tr> <tr> <td>7</td> <td>Temperatura impulsión objetivo grupo</td> </tr> <tr> <td>8</td> <td>Terminal de control seleccionado.</td> </tr> <tr> <td>9</td> <td>Disipación</td> <td>Disipa en zona habilitada durante apagado.</td> </tr> <tr> <td>9</td> <td>Remoto</td> <td>Comunicación externa termostato.</td> </tr> <tr> <td>9</td> <td>Curva de calefacción</td> <td>Muestra curva de calefacción.</td> </tr> <tr> <td>10</td> <td>Zona visualizada</td> </tr> <tr> <td>11</td> <td>Anterior zona.</td> </tr> <tr> <td>12</td> <td>Siguiente zona.</td> </tr> <tr> <td>13</td> <td> </td> </tr> </table>	5	Temperatura impulsión grupo	6	Porcentaje apertura electroválvula.	7	Temperatura impulsión objetivo grupo	8	Terminal de control seleccionado.	9	Disipación	Disipa en zona habilitada durante apagado.	9	Remoto	Comunicación externa termostato.	9	Curva de calefacción	Muestra curva de calefacción.	10	Zona visualizada	11	Anterior zona.	12	Siguiente zona.	13	
	5	Temperatura impulsión grupo																								
	6	Porcentaje apertura electroválvula.																								
	7	Temperatura impulsión objetivo grupo																								
	8	Terminal de control seleccionado.																								
	9	Disipación	Disipa en zona habilitada durante apagado.																							
	9	Remoto	Comunicación externa termostato.																							
	9	Curva de calefacción	Muestra curva de calefacción.																							
	10	Zona visualizada																								
	11	Anterior zona.																								
	12	Siguiente zona.																								
	13																									

	<table border="1"> <tr> <td>13</td> <td>ON/OFF. Muestra si hay demanda en la zona.</td> </tr> <tr> <td>14</td> <td>Temperatura máxima. Finaliza demanda.</td> </tr> <tr> <td>15</td> <td>Temperatura consigna.</td> </tr> <tr> <td>16</td> <td>Temperatura mínima. Inicia demanda.</td> </tr> <tr> <td>17</td> <td>Temperatura ambiente zona.</td> </tr> </table>	13	ON/OFF. Muestra si hay demanda en la zona.	14	Temperatura máxima. Finaliza demanda.	15	Temperatura consigna.	16	Temperatura mínima. Inicia demanda.	17	Temperatura ambiente zona.
	13	ON/OFF. Muestra si hay demanda en la zona.									
	14	Temperatura máxima. Finaliza demanda.									
	15	Temperatura consigna.									
	16	Temperatura mínima. Inicia demanda.									
17	Temperatura ambiente zona.										

<p>Curva de calefacción</p>	<table border="1"> <tr> <td>13</td> <td>Muestra la curva de calefacción.</td> </tr> <tr> <td>18</td> <td>Límite máximo impulsión calefacción. Temperatura Impulsión acorde a 20</td> </tr> <tr> <td>19</td> <td>Límite mínimo impulsión calefacción. Temperatura Impulsión acorde a 21</td> </tr> <tr> <td>20</td> <td>Límite mínimo temperatura exterior.</td> </tr> <tr> <td>21</td> <td>Límite máximo temperatura exterior.</td> </tr> </table>	13	Muestra la curva de calefacción.	18	Límite máximo impulsión calefacción. Temperatura Impulsión acorde a 20	19	Límite mínimo impulsión calefacción. Temperatura Impulsión acorde a 21	20	Límite mínimo temperatura exterior.	21	Límite máximo temperatura exterior.
	13	Muestra la curva de calefacción.									
	18	Límite máximo impulsión calefacción. Temperatura Impulsión acorde a 20									
	19	Límite mínimo impulsión calefacción. Temperatura Impulsión acorde a 21									
	20	Límite mínimo temperatura exterior.									
21	Límite máximo temperatura exterior.										

ZONA 1 – 3 TERMOSTATO ON/OFF

	<table border="1"> <tr> <td>13</td> <td>ON/OFF. Muestra si hay demanda en la zona.</td> </tr> </table>	13	ON/OFF. Muestra si hay demanda en la zona.
13	ON/OFF. Muestra si hay demanda en la zona.		

DEPÓSITO DE INERCIA

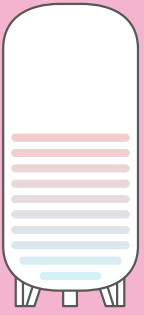
	1 SONDA			
	T1	<div style="display: flex; align-items: center; justify-content: space-around;"> <div style="border: 1px solid green; border-radius: 50%; width: 30px; height: 30px; display: flex; align-items: center; justify-content: center;">5</div> °C <div style="border: 1px solid red; border-radius: 50%; width: 30px; height: 30px; display: flex; align-items: center; justify-content: center;">7</div> </div> <div style="border: 1px solid red; border-radius: 50%; width: 30px; height: 30px; display: flex; align-items: center; justify-content: center; margin-top: 5px;">8</div>	⑤	Temperatura depósito.
			⑦	Consigna máxima temperatura depósito. Finaliza demanda.
			⑧	Consigna mínima temperatura depósito. Inicia demanda.
	2 SONDAS			
	T1	<div style="border: 1px solid green; border-radius: 50%; width: 30px; height: 30px; display: flex; align-items: center; justify-content: center;">5</div> °C <div style="border: 1px solid red; border-radius: 50%; width: 30px; height: 30px; display: flex; align-items: center; justify-content: center;">7</div>	⑤	Temperatura sonda superior depósito.
T2	<div style="border: 1px solid green; border-radius: 50%; width: 30px; height: 30px; display: flex; align-items: center; justify-content: center;">6</div> °C <div style="border: 1px solid red; border-radius: 50%; width: 30px; height: 30px; display: flex; align-items: center; justify-content: center;">8</div>	⑥	Temperatura sonda inferior depósito.	
		⑦	Consigna sonda superior depósito. Finaliza demanda.	
		⑧	Consigna sonda inferior depósito. Inicia demanda.	

③ ACS

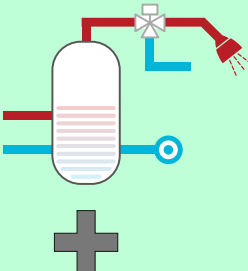
	1 SONDA			
	T1	<div style="display: flex; align-items: center; justify-content: space-around;"> <div style="border: 1px solid green; border-radius: 50%; width: 30px; height: 30px; display: flex; align-items: center; justify-content: center;">5</div> °C <div style="border: 1px solid red; border-radius: 50%; width: 30px; height: 30px; display: flex; align-items: center; justify-content: center;">7</div> </div> <div style="border: 1px solid red; border-radius: 50%; width: 30px; height: 30px; display: flex; align-items: center; justify-content: center; margin-top: 5px;">8</div>	⑤	Temperatura depósito.
			⑦	Consigna máxima temperatura depósito. Finaliza demanda.
			⑧	Consigna mínima temperatura depósito. Inicia demanda.
	2 SONDAS			
	T1	<div style="border: 1px solid green; border-radius: 50%; width: 30px; height: 30px; display: flex; align-items: center; justify-content: center;">5</div> °C <div style="border: 1px solid red; border-radius: 50%; width: 30px; height: 30px; display: flex; align-items: center; justify-content: center;">7</div>	⑤	Temperatura sonda superior depósito.
	T2	<div style="border: 1px solid green; border-radius: 50%; width: 30px; height: 30px; display: flex; align-items: center; justify-content: center;">6</div> °C <div style="border: 1px solid red; border-radius: 50%; width: 30px; height: 30px; display: flex; align-items: center; justify-content: center;">8</div>	⑥	Temperatura sonda inferior depósito.
			⑦	Consigna sonda superior depósito. Finaliza demanda.
			⑧	Consigna sonda inferior depósito. Inicia demanda.
		+		Realiza un ciclo anti-legionella
	<input checked="" type="checkbox"/> Disipación ACS		Disipa el calor producido durante el apagado sobre el ACS.	
	↕		Caldera cubriendo demanda de ACS.	
	↕		Caldera cubriendo demanda de calefacción.	

ES

5.9. CONEXIÓN A INTERNET (EASYNET).

Si hay disponibilidad de internet en la ubicación de la máquina, es posible el acceso y control de la máquina a través de internet.

ES



ANTES DE HACER NADA, VERIFICAR LOS APARTADOS 5.9.1, 5.9.2 y 5.9.4.
UNA MALA CONFIGURACIÓN PUEDE BLOQUEAR LA CONEXIÓN WiFi CON LA MÁQUINA.
CONSULTE A SU DISTRIBUIDOR.



5.9.1. RECOMENDACIONES.

- Realizar la configuración con la máquina apagada.
- Si se utiliza el dispositivo para conectarse a distintos equipos Ecoforest, borrar historial y caché del navegador o realizar una conexión privada desde el navegador.
- Pese a la comodidad de la conexión WiFi, por seguridad y fiabilidad, Ecoforest recomienda la conexión cable (Ethernet) siempre que sea posible. En función de la conexión a realizar:
 - WiFi: Comprobar que existe una buena cobertura entre máquina y router de la instalación.
Si el dispositivo WiFi desde el que vamos a realizar la configuración se encuentra al alcance de otras redes WiFi a las que podría autoconectarse, se recomienda eliminarlas momentáneamente hasta haber finalizado la configuración con éxito.
 - Ethernet: Conectar un cable ethernet directo (T568A) entre CPU y router.

5.9.2. CONFIGURACIÓN.

①	Desplegable
②	Nombre WiFi.
③	Contraseña WiFi.
④	IP WiFi actual.
⑤	IP Ethernet actual.
⑥	Botón 'Probar'.
⑦	Botón 'Guardar'.

Figura 48

Desplegable:

Selección **red WiFi**: Permite seleccionar red WiFi.

Original: Configuración de fábrica. La CPU genera su propia red WiFi, SSID. Los cuadros de texto (2) y (3) se autorellenan con la SSID y PWD de la CPU.

Internet WiFi: Sincroniza CPU con WiFi externa. Los cuadros de texto (2) y (3) se rellenan con el nombre de la red WiFi de la instalación y su contraseña WiFi.

Internet cable: La CPU se comunicará a través del protocolo Ethernet.

Botón 'Probar': Intenta establecer comunicación entre CPU y router de la instalación (previamente seleccionado modo 'Internet WiFi' o 'Internet Cable', y rellenos correctamente cuadros 2 y 3 en el caso de Internet WiFi).

Botón 'Guardar': Guarda la última configuración. Si aparece el mensaje "Exitoso" tras pulsar botón 'Probar', guarda la configuración. Estufa trabajará a través de red WiFi de la instalación. Si la estufa está conectada a un router externo y en el cuadro combinado seleccionamos 'Original', tras pulsar 'Guardar' la estufa volverá a generar su red WiFi original.

PASOS CONFIGURACIÓN SEGÚN TIPO CONEXIÓN:

WiFi:

Seleccionar 'Internet WiFi'.



Rellenar los campos correspondientes con el nombre exacto de la red y la contraseña de la WiFi que queremos conectar. Pulsar 'Probar'.

Verificar punto 5.8.4. PRECAUCIONES Y RECOMENDACIONES

La Electrónica se reiniciará y desaparecerá la WiFi momentáneamente.

Probando configuración, por favor espere



Pueden aparecer los siguientes mensajes:

Comunicación fallida!! Test/Progreso

No exitoso

Exitoso

Verificar que nos hemos reconectado a la red WiFi de la estufa para 'Aceptar' el mensaje.

Aceptar el mensaje :
Si acepta, debe conectarse a través de dicho router para acceder a su estufa, configure su router.

Figura 49



Al pulsar 'Probar' desaparecerá la red WiFi por unos instantes, el navegador nos podrá mostrar "fallo de comunicación". Verificar que ha regresado la red WiFi de la máquina y que estamos conectados a ella antes de aceptar el mensaje y esperar a que aparezca el mensaje "Exitoso" o "No Exitoso".

ETHERNET:

Comprobar antes de hacer nada que existe conexión Ethernet entre router y CPU estufa/caldera (**punto 5.9.1**).

Original	

Original	
Internet WIFI	
Internet Cable	
IP WIFI	192.168.003.001
IP Ethernet	192.168.002.099
Guardar	

Seleccionar 'Internet Cable'.



Internet Cable	
WIFI	Ecoforest19777294
Contraseña	VHEpIAQdffVR7Alpjk8L
IP WIFI	192.168.003.001
IP Ethernet	192.168.002.099
Probar	Guardar

Pulsar 'Probar'.

Verificar conexión cable entre WiFi y estufa.



Internet Cable	
WIFI	Ecoforest19777294
Contraseña	VHEpIAQdffVR7Alpjk8L
IP WIFI	192.168.003.001
IP Ethernet	192.168.002.099
Probar	Guardar

La electrónica verifica la conexión cable entre CPU y router.



Probando configuración, por favor espere

Internet Cable	
WIFI	Ecoforest19777294
Contraseña	VHEpIAQdffVR7Alpjk8L
IP WIFI	192.168.003.001
IP Ethernet	192.168.002.099
Probar	Guardar

No exitoso



Internet Cable	
WIFI	Ecoforest19777294
Contraseña	VHEpIAQdffVR7Alpjk8L
IP WIFI	192.168.003.001
IP Ethernet	192.168.002.099
Probar	Guardar

Exitoso



Aceptar el mensaje :
Antes de aceptar, consulte la configuración ethernet con su distribuidor. Esta acción deshabilitará la conexión WIFI

Figura 50

5.9.3. ACCESO DESDE INTERNET.

①	Página web.
---	-------------



Figura 51

①	SN: Nº serie CPU - Nombre - Usuario.
④	Contraseña página web (8 primeros dígitos).



Figura 52

①	SN: Nº serie CPU - Nombre - Usuario.
②	Acceso a la máquina desde cualquier parte.
③	Acceso a la máquina dentro de la cobertura del router de la instalación. Recomendable cuando nos encontramos en la instalación



Figura 53

5.9.4. PROBLEMAS.

No exitoso:

- Comprobar que existe una buena cobertura entre máquina y router de la instalación.
- Revisar nombre y contraseña de la red WiFi de la vivienda. Evitar espacios y caracteres extraños (\$, %, &, =, #, ¿, etc.). Modificar nombre y o contraseña de la red WiFi de la vivienda, si fuese necesario.
- Verificar tipo de seguridad de la red WiFi. Sólo se admite: **WPA / WPA2**. Contactar con proveedor de internet para modificar el tipo de protección, si fuese necesario.
- Si hay repetidores de señal en la instalación deben respetar el nombre y la contraseña del router principal.
- Se recomienda que el router emita en un canal de emisión bajo (1-5).
- No es posible realizar la conexión con redes WiFi 5GHz, exclusivamente redes 2.4GHz.

Tras 'Exitoso' y guardar correctamente, no hay acceso en modo local ni en remoto.

- Verificar que la máquina y el router o repetidores si los hubiese, están funcionando correctamente.
- Verificar que la IP mostrada en el teclado corresponde con la asignada por el router, dependiendo de la conexión WiFi o Ethernet.
- Verificar si se ha realizado alguna modificación en el router (cambios en su configuración o en su emplazamiento).

- Cobertura entre estufa y router si se ha configurado vía WiFi.
- Verificar la conexión del cable Ethernet entre máquina y router, así como el buen estado del cable si la conexión es a través de Ethernet.

Tras **'Exitoso'** y guardar correctamente, hay acceso en modo local pero no en modo remoto.

- En algunas conexiones 4G, WiMax, y ADSL muy antiguas (3Mb o menos) es probable que tengan que realizarse cambios en el router. Se debe verificar con proveedor de servicios de internet que:
 - IPsec Passthrough y VPN Passthrough habilitados en el router.
 - Tanto router como proveedor de servicios de internet han de permitir el tráfico de conexiones VPN.
 - Proveedor de servicios de internet no utilice protocolo CGNAT.

5.9.5. RECUPERAR LA RED WiFi ORIGINAL.

Se puede recuperar la red WiFi original de la estufa de distintas formas:

- *Desde la web:* En el menú de conexión remota (punto 5.9.2.), seleccionando "Ecoforest original" y 'Guardar'.
- *Desde el teclado:* Reiniciar desde la pantalla de información de direcciones IP.



Figura 54

6. ALARMAS.

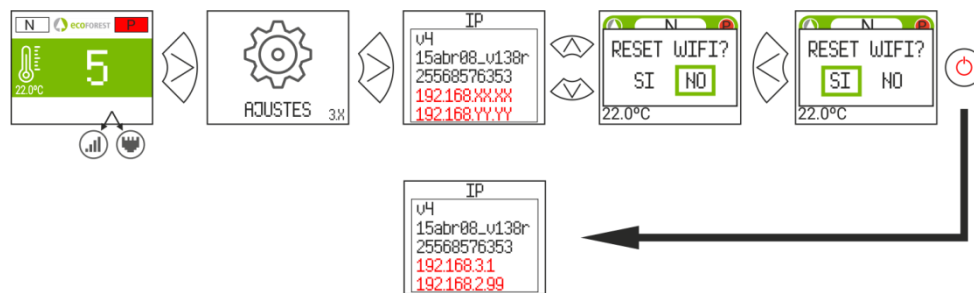

Figura 55

Alarma	Descripción	Solución
A000	Aparecerá si se desenchufa con una alarma activa.	•NO desenchufar, utilice el teclado.
A001	Depresión de entrada de aire baja	•Limpiar estufa. •Puerta abierta. •Tubo de salida de gases sucio.
A002	Depresión de entrada de aire alta	•Exceso de aire en la instalación
A003	Temperatura de salida de gases mínima.	•La estufa se quedó sin pellet.
A004	Temperatura de salida de gases máxima.	•Ha excedido la temperatura máxima de trabajo. •Estufa sucia. •Uso demasiado intensivo.
A005	Temperatura de NTC mínima.	•Instalación de caldera mal dimensionada. •Caldera trabajando a niveles bajos de potencia. •NTC desconectada.
A006	Temperatura de NTC máxima o elevada.	•Aire en el circuito. •Poca disipación de energía generada. •Uso demasiado intensivo. •NTC en corto circuito.
A007	Presión de agua mínima.	•Rellene el circuito de calefacción. •Presostato desconectado. •Presostato averiado.
A008	Presión de agua máxima.	•Bajar la presión de trabajo entre 1.2 y 1.5 bar. •Montar vaso de expansión más grande. •Aire en el circuito.
A009	Temperatura ambiente mínima.	•Hay poca temperatura en la habitación. •Inhabilitar la sonda de ambiente. •Disminuir la temperatura de trabajo.
A010	Temperatura ambiente máxima.	•Hay demasiada temperatura en la habitación. •Inhabilitar la sonda de ambiente. •Aumentar la temperatura de trabajo.
A011	Temperatura CPU mínima.	•Temperatura de la CPU por debajo del mínimo.
A012	Temperatura CPU máxima.	•Suciedad en la estufa. •Convector sucio o averiado. •Montaje del tubo de salida de gases inadecuado.
A013	Corriente de motores por debajo del mínimo.	•Revisar las conexiones de los motores.
A014	Corriente de motores por encima del máximo.	•Revisar cortocircuito en los motores.
A015	Depresión de entrada de aire muy baja.	•Mínima depresión para el funcionamiento. •Estufa sucia. •Tubo de salida de gases sucio. •Puerta del hogar o cenicero mal cerradas. •Registro de limpieza abierto.
A016	Alerta por temperatura de gases máxima.	•Ha llegado a la temperatura de salida de gases de seguridad y bajará la caída de pellet.
A017	Alerta por temperatura de NTC máxima.	•Ha llegado a la temperatura de agua de seguridad y bajará la caída de pellet.

A018	El extractor se pone al 100% y no alcanza la depresión mínima de trabajo de forma continuada.	<ul style="list-style-type: none"> • Estufa/caldera sucia. • Realizar mantenimiento.
A019	Extractor de la salida de gases al 100%	<ul style="list-style-type: none"> • Estufa/caldera sucia. • Realizar mantenimiento.
A020	Error en sondas.	<ul style="list-style-type: none"> • Sensores intercambiados.
A021	Temperatura sonda exterior mínimo.	<ul style="list-style-type: none"> • No disponible.
A022	Temperatura sonda exterior máximo.	<ul style="list-style-type: none"> • No disponible.
A023	Temperatura sonda retorno mínimo.	<ul style="list-style-type: none"> • NTC desconectada. • Periferia dañada. • Cable MODBUS con falso contacto.
A024	Temperatura sonda retorno máximo.	<ul style="list-style-type: none"> • NTC retorno intercambiada con impulsión • NTC en corto circuito. • Problema circuito hidráulico instalación. • Cable MODBUS con falso contacto.
A025	Temperatura mínima en sonda temperatura 1 del control de depósito de ACS.	<ul style="list-style-type: none"> • Instalación de caldera mal dimensionada. • Caldera trabajando a niveles bajos de potencia. • NTC desconectada. • NTC mal colocada en la vaina.
A026	Temperatura máxima en sonda temperatura 1 del control de depósito de ACS.	<ul style="list-style-type: none"> • Aire en el circuito. • Poca disipación de energía generada. • Uso demasiado intensivo. • NTC en corto circuito.
A027	Temperatura mínima en sonda temperatura 2 del control de depósito de ACS.	<ul style="list-style-type: none"> • Instalación de caldera mal dimensionada. • Caldera trabajando a niveles bajos de potencia. • NTC desconectada. • NTC mal colocada en la vaina.
A028	Temperatura máxima en sonda temperatura 2 del control de depósito de ACS.	<ul style="list-style-type: none"> • Aire en el circuito. • Poca disipación de energía generada. • Uso demasiado intensivo. • NTC en corto circuito.
A029	Temperatura mínima en sonda temperatura 1 del control de depósito de inercia.	<ul style="list-style-type: none"> • Instalación de caldera mal dimensionada. • Caldera trabajando a niveles bajos de potencia. • NTC desconectada. • NTC mal colocada en la vaina.
A030	Temperatura máxima en sonda temperatura 1 del control de depósito de inercia.	<ul style="list-style-type: none"> • Aire en el circuito. • Poca disipación de energía generada. • Uso demasiado intensivo. • NTC en corto circuito.
A031	Temperatura mínima en sonda temperatura 2 del control de depósito de inercia.	<ul style="list-style-type: none"> • Instalación de caldera mal dimensionada. • Caldera trabajando a niveles bajos de potencia. • NTC desconectada. • NTC mal colocada en la vaina.
A032	Temperatura máxima en sonda temperatura 2 del control de depósito de inercia.	<ul style="list-style-type: none"> • Aire en el circuito. • Poca disipación de energía generada. • Uso demasiado intensivo. • NTC en corto circuito.
A033	Cestillo abierto durante fase de limpieza.	<ul style="list-style-type: none"> • Base del cestillo mal cerrado. • Sensor sucio o averiado. • Motor averiado. • Cable o conector desconectado.
A034	Cestillo abierto durante test hardware.	<ul style="list-style-type: none"> • Base del cestillo abierto o mal cerrado. • Sensor sucio o averiado.

		<ul style="list-style-type: none"> •Motor averiado. •Cable o conector desconectado.
A035	Cestillo abierto durante funcionamiento.	<ul style="list-style-type: none"> •Base del cestillo abierto o mal cerrado. •Sensor sucio o averiado. •Motor averiado. •Cableado o conector desconectado o suelto.
A036	Cajón cenicero abierto durante test hardware.	<ul style="list-style-type: none"> •Cajón cenicero lleno, realizar mantenimiento. •Sensor averiado. •Periferia mal. •Cableado o conector desconectado o suelto.
A037	Cajón cenicero abierto durante funcionamiento.	<ul style="list-style-type: none"> •Cajón cenicero lleno, realizar mantenimiento. •Sensor averiado. •Periferia mal. •Cableado o conector desconectado o suelto.
A038	Cajón cenicero abierto durante funcionamiento (apagado máquina).	<ul style="list-style-type: none"> •Cajón cenicero lleno, realizar mantenimiento. •Sensor averiado. •Periferia mal. •Cableado o conector desconectado o suelto.
A039	Fallo limpieza cestillo. Sensores no detectan apertura y cierre del cestillo tras 3 intentos de limpieza.	<ul style="list-style-type: none"> •Puertas o tapa cajón cenicero mal cerradas. •Base del cestillo abierto o mal cerrado. •Sensor averiado. •Periferia mal. •Cableado o conector desconectado o suelto. •Motor averiado.
A040	Fallo de comunicación de MODBUS RS485 entre la CPU y la periferia.	<ul style="list-style-type: none"> •Cable de conexión desconectado. •Cable roto, sustituir por uno nuevo (SAT).
A041	Periferia de zonificación 2	<ul style="list-style-type: none"> •Fallo en zonificación 2. •Fallo cable MODBUS
A042	Periferia de zonificación 3	<ul style="list-style-type: none"> •Fallo en zonificación 3. •Fallo cable MODBUS
A051	Silo control neumático sin pellets.	<ul style="list-style-type: none"> •Silo externo no tiene pellets. •Tubería •Tapa del silo neumático abierta.
A052 A053	Silo tolva 1 sensor sin pellet.	<ul style="list-style-type: none"> •Sensor averiado o mal calibrado. •Sin pellet. •Sinfín de silo externo atascado.
A054	Silo control 3 sensores	<ul style="list-style-type: none"> •Uno de los sensores averiado. •Sin pellet.
A099	Falta de pellet. No alcanza la temperatura mínima de salida de gases 80 °C.	<ul style="list-style-type: none"> •Rellenar la tolva. •Motor reductor parado. •Ha saltado el termostato de seguridad.

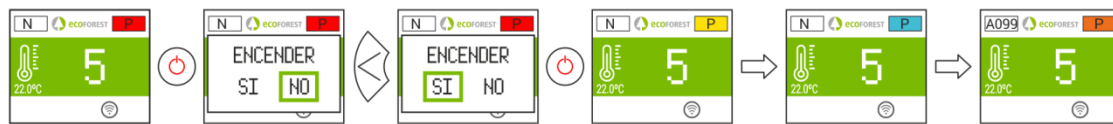
6.1. REINICIO ALARMA.

El proceso de apagado por alarma es variable en función del estado previo de la máquina, la configuración y diversos factores externos. Una vez finalizado el proceso de alarma, podrá reiniciarse tras haber revisado la tabla de alarmas y tomado las medidas oportunas.





Figura 56

WARNINGS	
	GENERAL DANGER

OBLIGATIONS	
	READ THE INSTRUCTION MANUAL

 **Read carefully the manuals provided with the device before installation and use.** Only that way, the best performance and maximum safety will be got during its use.

 This appliance can be used by children aged from 8 years and above and people with reduced physical, sensory or mental capabilities or lack of experience and knowledge if they have been given supervision or instruction concerning the use of the appliance in a safe way and if they understand the hazards involved. Children shall not play with the appliance. **Cleaning and user maintenance** shall not be made by children without any supervision.

 The glass door and some other surface areas of the appliance may reach high temperatures.

 **WARNING:** Do not open the door while the appliance is operating.

INDEX

1. ICONS.	Page	35
2. STATUS OF THE MACHINE.	Page	36
3. KEYBOARD.	Page	37
3.1. DETAILS OF THE CONTROL PANEL.	Page	37
3.2. CONNECTING TO AND SYNCHRONIZING WITH THE MACHINE.	Page	37
3.3. MAIN SCREEN.	Page	38
3.4. SETTINGS MENU.	Page	38
3.5. PLEASE BEWARE THAT...	Page	38
3.6. SWITCHING ON.	Page	38
3.7. SWITCHING OFF.	Page	39
3.8. LOCK OR UNLOCK THE KEYBOARD.	Page	39
3.9. LANGUAGE SELECTION.	Page	39
3.10. FUEL SELECTION.	Page	39
3.11. OFFSET ADJUSTMENT.	Page	39
3.12. WORKING MODE.	Page	39
3.12.1. POWER MODE.	Page	40
3.12.2. TEMPERATURE MODE.	Page	40
3.13. ENABLE / DISABLE TIMETABLE.	Page	41
3.14. KEYBOARD PROGRAMMING TIMETABLE.	Page	41
3.15. DISPLAYING REAL TIME DATA.	Page	41
3.16. DISPLAYING HYDRAULIC SCHEME. (WATER MODELS).	Page	41
3.17. HOT WATER / HEATING MODE SELECTION. (ONLY WATER MODELS).	Page	42
4. ACCESS FROM ANY DEVICE THAT ALLOWS WIFI CONNECTIONS.	Page	43
5. WEB INTERACE.	Page	44
5.1. MAIN SCREEN.	Page	44
5.2. SETTING OF LANGUAGE, TIME ZONE AND MODE SELECTION HOT WATER / HEATING).	Page	44
5.3. FUEL SELECTION.	Page	44
5.4. DATA VISUALISATION MENU.	Page	45
5.5. OPERATING MODES.	Page	46
5.5.1. AIR MODELS.	Page	47
5.5.2. WATER MODELS.	Page	48
5.5.3. OPERATION AND BEHAVIOR OF ROOM SENSOR CONFIGURATIONS.	Page	48
5.6. OFFSET MENU.	Page	49
5.7. WEB PROGRAMMING TIMETABLE.	Page	49
5.7.1. PROGRAMMING SCHEDULES.	Page	51
5.7.2. WEEKLY PROGRAMMING USING SCHEDULES.	Page	51
5.8. WEB VISUALIZATION OF HYDRAULIC SCHEME (WATER MODELS ONLY).	Page	53
5.9. INTERNET CONNECTION (EASYNET).	Page	56
5.9.1. RECOMENDATIONS.	Page	56
5.9.2. CONFIGURATION.	Page	56
5.9.3. ACCESS FROM INTERNET.	Page	59
5.9.4. PROBLEMS.	Page	59
5.9.5. RECOVER THE ORIGINAL WiFi NETWORK.	Page	60
6 ALARMS.	Page	61
6.1. RESET ALARM.	Page	63

1. ICONS.

EN









-  Power button (web). See section 2.
 -  Back to previous screen
 -  Drop-down
 -  Thermostat configured as control terminal
 -  Select language, time zone and DHW / Heating mode (water models with DHW)
 -  Access to day template
 -  Access to settings menu
 -  Olive pit. Selected fuel / not selected
 -  Pellets. Selected fuel / not selected
 -  Connectivity. Original WiFi network of the machine
 -  Connectivity. Connected to router via Ethernet
 -  Access to hydraulic diagram display
 -  Buffer tank configuration
 -  Access to DHW/ heating selection menu
 -  DHW only activated
 -  Back to main screen
 -  Page info
 -  Room temperature
 -  Raise - lower power or setpoint temperature
 -  Access calendar programming
 -  Access to week template
 -  Access the fuel selection menu
 -  Almond shell. Selected fuel / not selected
 -  Access to internet connection menu
 -  Connectivity. Connected to router via WiFi
 -  Access to software version menu
 -  Zone setting
 -  DHW configuration
 -  DHW + heating activated
 -  Heating only activated
- Partial user access**
-  Access to offset menu
 -  Access to menu mode selection
- Only accessible by technical support**
-  Access to technical assistance menu
 -  External silo management
 -  Screw auger 3 probes. Selected / not selected
 -  Automatic cleaning system
 -  Pneumatic suction selected / not selected
 -  Screw auger 1 probe. Selected / not selected

2. STATUS OF THE MACHINE.

From the moment it connects to the electricity grid, the stove will change status depending on the programming and instructions it receives from the user. It will adapt its operation to the working conditions that are more suitable at the time.

The status of the stove can be checked using the keyboard or the web interface of a WiFi device by displaying the color of the relevant icon or verifying the status number in the data display screen.

- Keyboard: Color of icon (point ② in *drawing 3*) or checking the numeric value (*drawing 20* in section **3.15**).
- Web Interface: Icon  (*drawing 31*) in the main screen or data display (*drawing 34*).

Icon: Keyboard Web	Color status	Number status	Process
	Red	0	<ul style="list-style-type: none"> • Stove off. • AI when pressing , the machine runs a motor check, air depression. • The icon changes to yellow. • The icon changes to orange if an anomaly is detected.
	Yellow	1 2 3 4 10	<ul style="list-style-type: none"> • Ignition process. • Fuel drop, exhaust and ignition resistance working. • The icon changes to light blue if combustion has started. • The icon changes to navy blue when the machine is waiting for an external command. • The icon changes to orange if it does not start combustion.
	Light blue	5 6	<ul style="list-style-type: none"> • Process of preheating. • The machine tries to stabilize combustion. • The icon changes to green if it manages to maintain the gas temperature greater than or equal to a value during a certain period of time. • The icon changes to orange if it fails to stabilize the combustion.
	Green	7	<ul style="list-style-type: none"> • Normal operation of the machine. Automatic regulation of depression and fuel drop according to power demand or set temperature. • The icon will change to grey in the case of an off, alarm or standby command.
	Grey	8 11 -3	<ul style="list-style-type: none"> • Shutdown process. • The icon changes to red if the shutdown is not due to an alarm or standby. • The icon changes to dark blue if the shutdown occurs by standby due to an external command. • The icon changes to orange if the shutdown is due to an alarm.
	Navy blue	-20	<ul style="list-style-type: none"> • Standby process. • Waiting for programming or temperature. • The icon changes to red when you press  • The icon changes to yellow if there is demand according to configuration.
	Orange	-4	<ul style="list-style-type: none"> • Alarma activated. • Such icon comes with the safety message signal. See section 6 alarms.

3. KEYBOARD.

3.1. DETAILS OF THE CONTROL PANEL.

EN

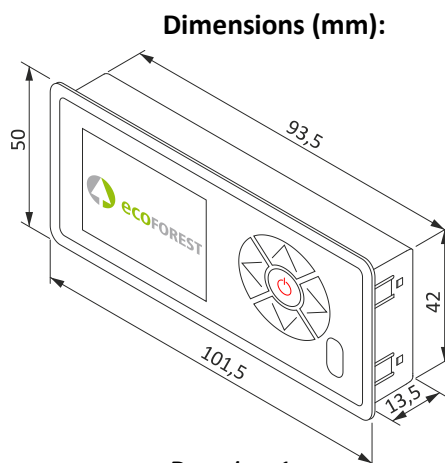

Drawing 1

①	Display.
②	Back button / leftwards
③	Increase button / upwards
④	Forward button / rightwards
⑤	Decrease button / downwards
⑥	ON - Off button/ confirm
⑦	Infrared receptor.

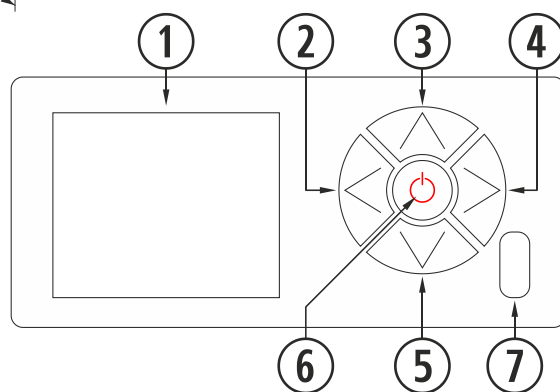

Drawing 2

①	LCD screen. It shows the stove status and reflects the actions taken on the control panel. The screen's backlight goes off after 30 seconds of inactivity on the control panel.
②	Back button (←). It allows access to the menu, data viewing or leftward movement among the icons or the different menus. Lowers the values within the cursor.
③	Increase button / upwards (↑). Increases the desired power /temperature value according to the operating mode (P or T) and moves the selection upwards in the menus.
④	Forward button / rightwards (→). It allows access to the adjustments menu and returns to the main screen from the menus without modifications. It also accesses the working menu without making any changes and goes to the "working mode" menu from the main screen. Increases the values within the cursor.
⑤	Decrease button / downwards (↓). Decreases the desired power /temperature value according to the operating mode (P or T) and moves the selection downwards in the menus.
⑥	ON - Off button/ confirm (⊙). Turns the stove on and off from the main screen. It allows confirming the actions taken, within the different menus.
⑦	Infrared detector. Receives the signal sent by the remote control. Disabled.

3.2. CONNECTING TO AND SYNCHRONIZING WITH THE MACHINE.

After installing the stove as described in the "Installation and maintenance manual" available in our website www.ecoforest.es*, the electronic is operating for under 40 seconds from the connection of the stove to the mains

①	Pantalla de arranque.
②	Versión teclado.



Drawing 3

* Please note that all updated user manuals are available in our website. The last version of the manual will always prevail.

3.3. MAIN SCREEN.

①	Safety message. (N or Axx). Point 6
②	Operating mode (P or T) and status color (see point 2).
③	Target power/temperature level.
④	Keyboard blocked.
⑤	Configured connectivity mode.
⑥	Enable calendar.
⑦	Hot Water / Heating mode. (WATER MODELS).
⑧	Room temperature.

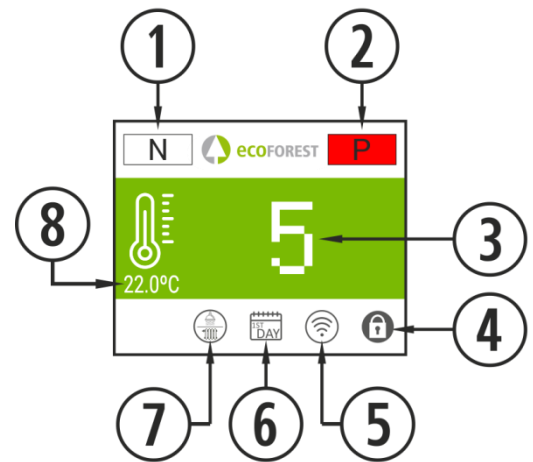

Drawing 4

3.4. SETTINGS MENU.

①	Icon for configuration access.
②	Language selection (spanish by default).
③	Working mode (P or T).
④	Engine tests (Technical Serv.)
⑤	Selection Hot Water / Heating mode. (WATER MODELS).
⑥	Return to previous screen.
⑦	Offsets setting
⑧	Fuel selection. Pellet, olive pits or almond shells (pellet by default).
⑨	Programming of calendar keypad.
⑩	Display of hydraulic diagram. (WATER MODELS).

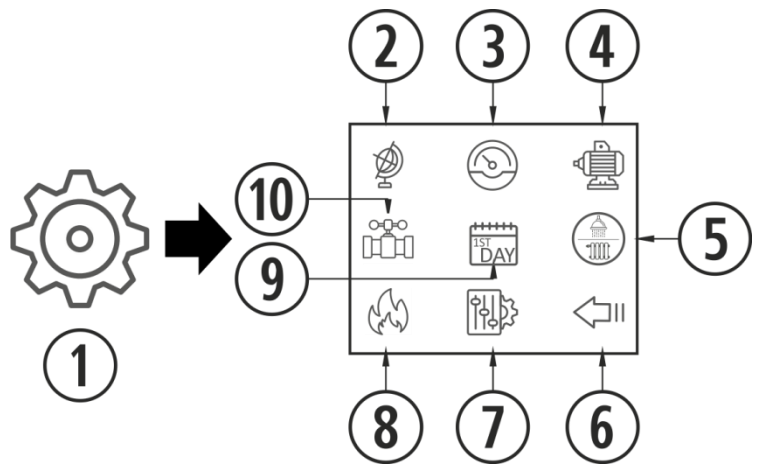

Drawing 5

3.5 PLEASE BEWARE THAT...

- ⚠ Changes made while using or configuring the stove can be simultaneously done using the keyboard and any WiFi device connected to the unit. Regardless of the means used, the **last change made will prevail**.
- ⚠ Some configurations can only be carried out using a WiFi connection. They must be performed by authorized personnel (password-protected) while the device is off and no alarms have been programmed (status 0).

3.6. SWITCHING ON.

- ⚠ First switching on: Before switching on the machine, feed the auger from the S.A.T menu until the fuel drops in the burn pot.

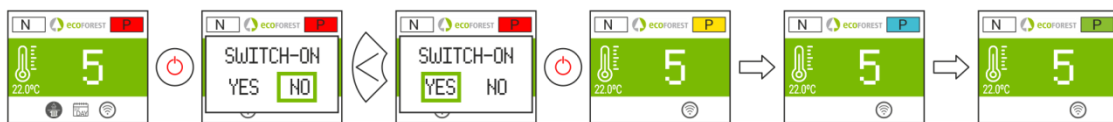

Drawing 6

3.7. SWITCHING OFF.



Drawing 7

3.8. LOCK OR UNLOCK THE KEYBOARD.

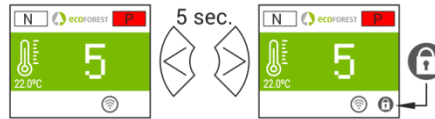

Drawing 8

3.9. LANGUAGE SELECTION.



Drawing 9

3.10. FUEL CHANGE.

⚠ To access this menu the stove must be turned off and showing no alarm (0 status).

Refer to section 3 of the "Installation and Maintenance Manual". It must be taken into account the fact that a new part may be needed to use the stove with other fuels, different to pellets. Please contact your dealer before applying any changes.

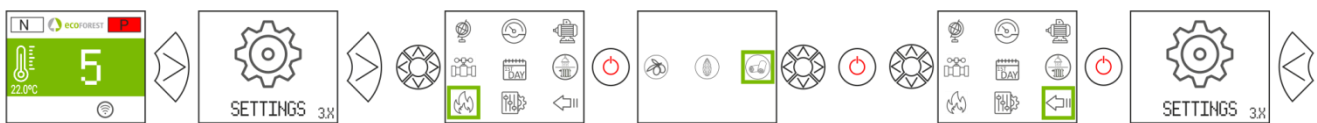

Drawing 10

3.11. OFFSET ADJUSTMENT.

⚠ Such adjustments should be made only once in a while, since the stove adjusts itself automatically. In case you need to change an offset, please contact your dealer.

IGNITION: The settings will affect states 3 and 4. Texts are shown in red.



Drawing 11

LEVEL: The settings will affect state 7.

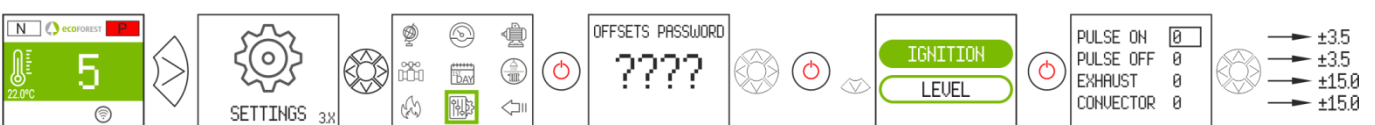

Drawing 12

3.12. WORKING MODE.

⚠ To access this menu the stove must be turned off and showing no alarm (0 status).

The electronics work in two modes: Power or temperature.



Drawing 13

LEVEL	1 - 9	Power level in T mode. See section 5.6.
SENSOR	SONDA / THERMOST.	Select zone control terminal.
SCHEDULE	OFF / ON	Enable or disable calendar programming.
STANDBY.	MIN / OFF	Activate work at minimum or on / off by zone control terminal.
dTON	0 - 5	Δ TOFF differential.

For a finer adjustment of this mode, please check point 5.5.

3.12.1. POWER MODE.

The regulation range goes from level 1 to level 9 (minimum to maximum pellet drop.) To increase the level we'll use the upwards arrow (\blacktriangle) while the downwards arrow will be used to decrease (\blacktriangledown).



Drawing 14



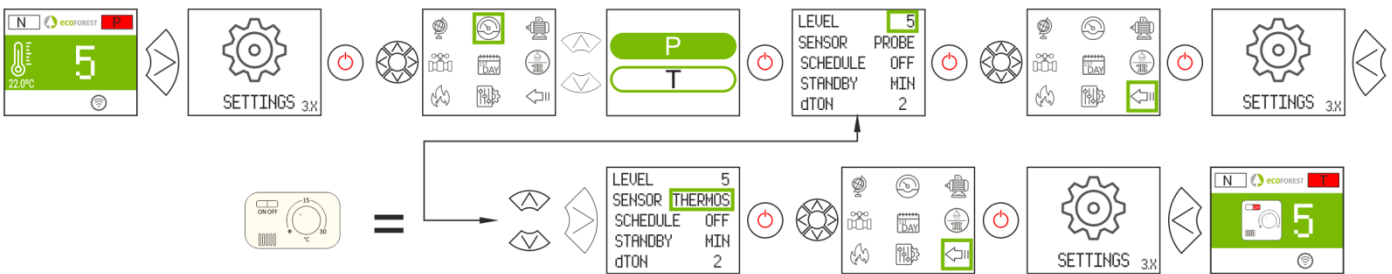

3.12.2. TEMPERATURE MODE.

When choosing the temperature working mode, the P will turn into a T. We should choose this mode, only if the room probe or a tension free thermostat with its adapter is connected.

The regulation with room probe ranges from 12°C to 40°C, being the latter the highest regulating temperature. To increase the temperature we'll push the up arrow (\blacktriangle) and the down arrow will be used to decrease (\blacktriangledown).

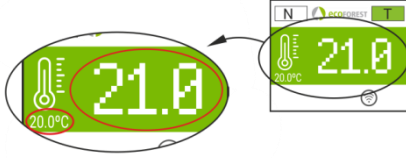
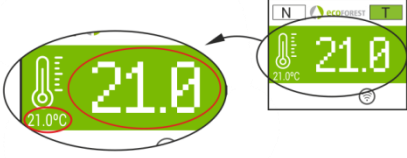
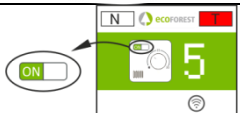

Drawing 15

	 Max.	 Min.
PROBE:		
THERMOSTAT:		

Drawing 16

3.13. ENABLE / DISABLE TIMETABLE.

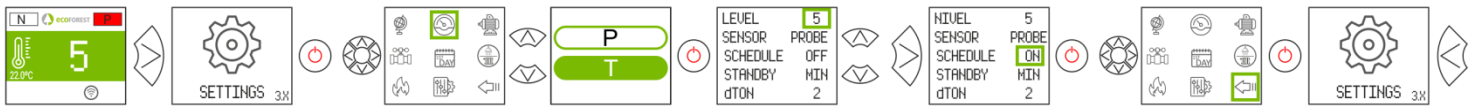

Drawing 17

3.14. KEYBOARD PROGRAMMING TIMETABLE.

- ⚠ Before programming the timetable, verify the current time and date and modify them if necessary. The keyboard allows for the day of the week, the date (DD/MM/YY) and the hour (HH:MM, in a 24h format) of the CPU to be modified.
- ⚠ The keyboard does not change time zones automatically. Therefore, the timetable must always be configured using the same method (via keyboard or WEB). Time offset problems between the keyboard and the Web may arise if the timetable is configured simultaneously using different means (via keyboard and via WEB).



Drawing 18

It also enables the user to program up of 4 time slots per day of the week. The slots have 3 configurable columns: Start time, mode (power level, off, stby) and room temperature (depends on the machine configuration).

①	Select the day you wish to program. Each day has its own template. From Sunday to Saturday (Templates 0 to 7, respectively).	
②	Enable or disable timetable.	
③	Copy the template of the selected day to:	
	LUN-DOM	A given day.
	ALL	Everyday
	WKN	Weekend (Saturday and Sunday)
④	Enables/disables copying of template.	
⑤	Temperature set point for every time slot.	
⑥	NO	Turn off.
	=	Same as the previous slot.
	STB	Observes stby orders (WATER MODELS).
	1-9	Power level.
⑦	Time slot start.	
⑧	Time slots for every day or template.	

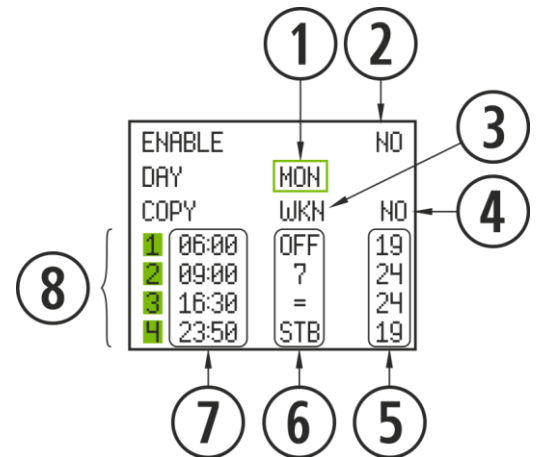

Drawing 19

3.15. DISPLAYING REAL TIME DATA.

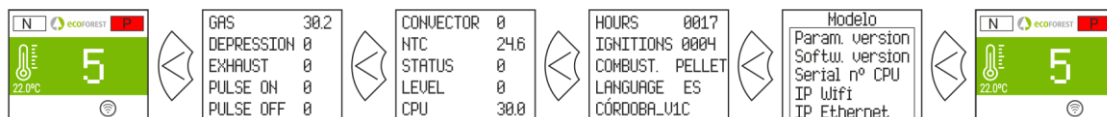

Drawing 20

3.16. DISPLAYING HYDRAULIC SCHEME. (WATER MODELS).

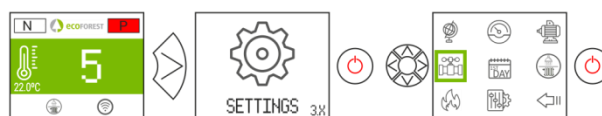

Drawing 21

	Real-time value.
	Modified by user.
	Modified by S.A.T.
①	Feed water temperature.
②	Return water temperature.
③	Ambient temperature / buffer tank.
④	Instruction ambient temperature / buffer tank.
⑤	Instruction DHW temperature.
⑥	DHW tank temperature.

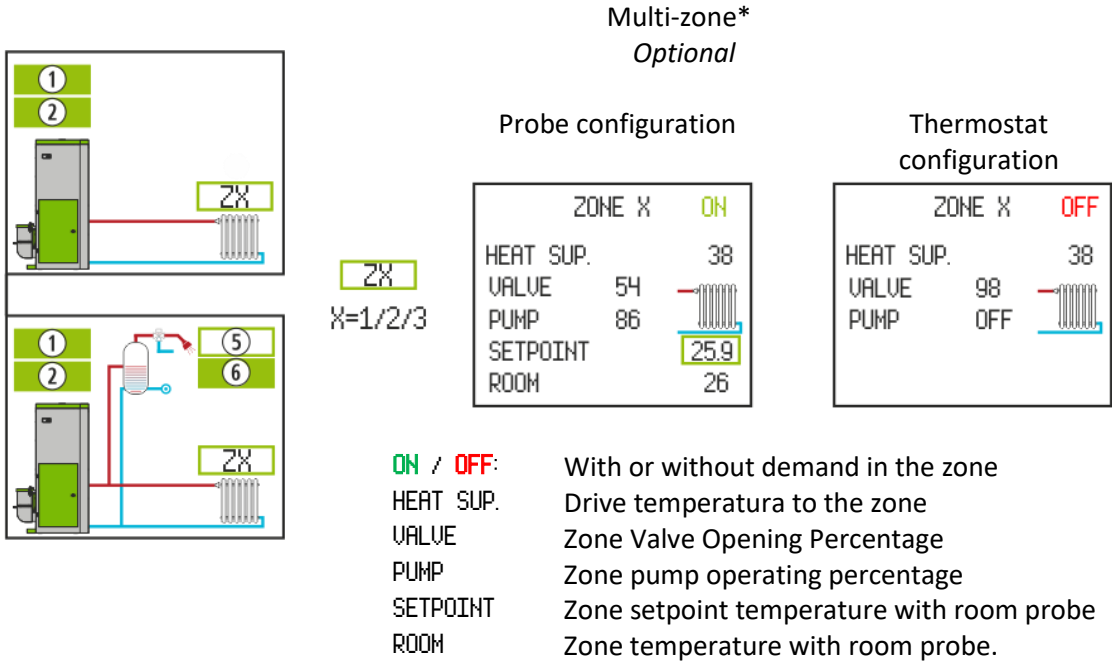
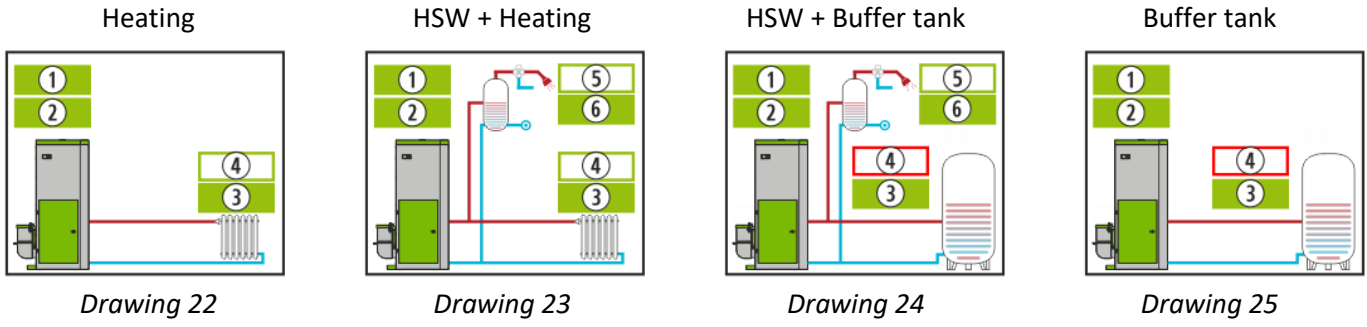

Drawing 26

3.17. HOT WATER / HEATING MODE SELECTION. (ONLY WATER MODELS).

⚠ To access this menu the stove must be turned off and showing no alarm (status 0).
 Only for stoves whose Hot Water+ Heating is electronically operated by 3-way valves.

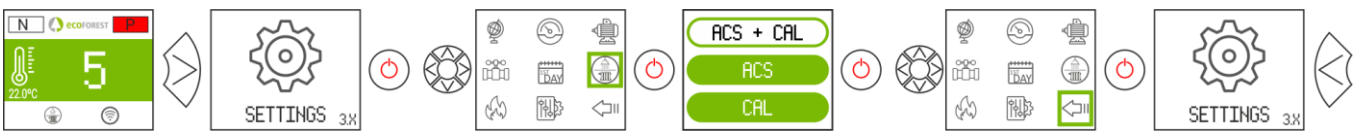

Drawing 27

	AC+CAL	Feeds hot water and heating. Priority given to hot water.
	ACS	Only feeds heating.
	CAL	Only feeds hot water.

4. ACCESS FROM ANY DEVICE THAT ALLOWS WiFi CONNECTIONS.

First of all we need to know the ID of the stove's WiFi net (SSID) and the net's password. These data can be found on a label, similar to the one in figure 5 here below in 3 places:

- Page 1 of this manual.
- In the stove's CPU.
- Next to the label with the stove's serial number.

①	SN: CPU serial number - Name - User.
②	SSID: Original WiFi Network.
③	PWD: Password for WiFi network.
④	Password for Access to Stove's website (8 digits)
⑤	NET: Addressing port.

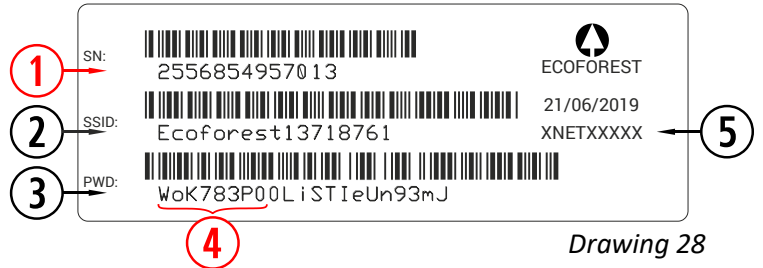

Drawing 28

We have to seek and connect with the stove's WiFi network. To do so, we need to type the password shown in the label, paying special attention to the alphanumeric characters and the lower and upper cases.

Once the connection has been established, we need to introduce in our device's web browser the following URL address: **192.168.3.1**

▼

Drawing 29

Authentication may be necessary when accessing the web interface.

①	SN: CPU serial number - Name - User.
④	Password for Access to Stove's website (8 digits).

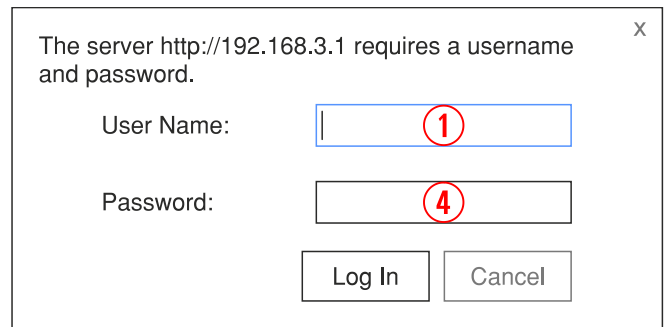

Drawing 30

⚠ If we use the device with several networks (stove, home's WiFi, work's WiFi, et.c) we must ensure that we are connected to the stove's WiFi network before doing anything in the stove.

5. WEB INTERFACE.

5.1. MAIN SCREEN.

①	Operating mode (P or T). Section 5.5. Power or temperature.
②	Safety message. (N or AXX). Point 6 Alarms (AXXX).
③	Outside ambient temperatura. <i>Optional.</i>
④	Time zone, language and hot water / heating mode. <i>(only water models with DHW).</i>
⑤	Hot Water / Heating mode. (WATER MODELS).
⑥	Current date and time.
⑦	Room temperature.
⑧	Demand room temperature. <i>Water models only in Power mode.</i>
⑨	Room temperature pre-set / power pre-set.
⑩	Settings.
⑪	Calendar programming.
⑫	Fuel selection.
⑬	ON/OFF. Point 2.



Drawing 31

5.2. SETTING OF LANGUAGE, TIME ZONE AND MODE SELECTION HOT WATER / HEATING.

①	Time zone *.
②	Language.
③	Mode selection Hot Water / Heating mode. (WATER MODELS)**.
*	<i>The time zone set must always match that of the machine. Essential for web-based calendar configurations.</i>
**	Only for boilers whose Hot Water+ Heating is electronically operated by 3-way valves

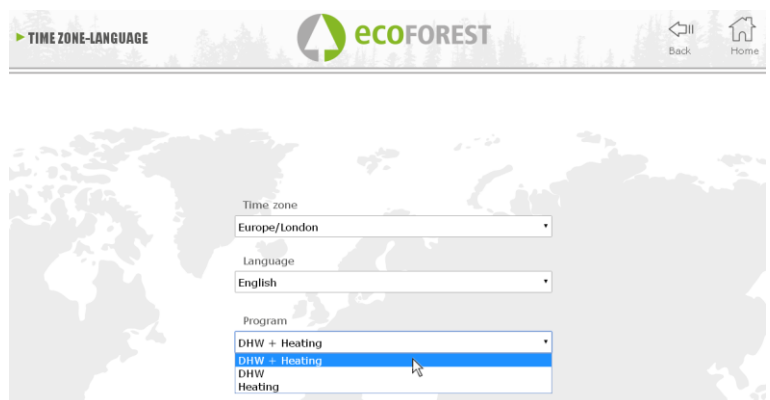

Drawing 32

5.3. FUEL SELECTION.

⚠ To access this menu the stove must be turned off and showing no alarm (status 0).

To learn more about fuel characteristics and the assembly (if necessary) of mechanical accessories, please refer to section 3 of the **“Installation and Maintenance Manual”**. The selected fuel will appear marked in green.



Drawing 33

5.4. DATA VISUALISATION MENU.

SETTINGS		ecoFOREST		Back	Home
CPU temperature	36.3°C	Gas temperature	29.7°C		
Supplied Temp.	24°C	Room temperature	--.°C		
Extractor speed	0.0%	Pump speed	0.0%		
Air-inlet Dep.	-0.5Pa	First level air depression	41.5Pa		
Status	0	Power Level	0		
Ignitions	000012	Total operation	000000018h		
Pellets time ON	0.0s	Pellets time OFF	0.0s		
Ignition resistance	0	Model	CM2016_v2		
Control mode	P	CPU serial number	000025568611325		
Alarm message	N	Software version	08Jul19_v4a		
Inlet Temperature	24.8°C	Fuel	Pellets		
		Water pressure	0.4bar		

Water scheme Operation Mode Offset Motors test WIFI Versions

Drawing 34

Message on the screen	Description	Range.
CPU temperature	CPU Internal temperature	-10 to 70°C
NTC sensor. Temp / Heat sup.	Temperature detecting the convector operation	-10 to 70°C air models. -10 to 83°C in water
Extractor Speed	Voltage percentage (according to the power grid).	0 to 100%
Air intake Dep.	It is the pressure detected in the air intake pipe.	0 to 250Pa (according to model).
Status	Operational status*	from -4 to 20 (check with SAT).
Power on	Number of times the stove has been turned on.	Counted from status 0.
T. pellet ON	Seconds during which the engine works without stopping.	It varies depending on the power level.
Power on Resistance	Power on (1) or off of the resistance (0).	It varies from 0 to 1
Control mode	Operational mode according to power (P) or temperature (T).	See section 3.7 onwards
Alarm message	Alarm message (Axx).	See alarm table.
Inlet temperatura	Temperature that detects the operation of water in the heating return (water models).	--10 to 83°C
Gas temperature	Gas outcome temperature.	-10 to 250°C, according to models.
Room temperature	Room temperature, only if the room sensor is connected.	-10 a 40°C
Convector Speed /Water pump	Voltage percentage (according to the power grid) received by the convection fan/water pump.	0 to 100%
First air dep. level	Value recorded by the manufacturer.	70 to 250Pa (according to model).
Power level	Fuel drop level	from 1 to 9
Total operation	As the name implies, number of operational hours of the stove.	Counted hours from status 0.
T. pellet OFF	Time during which the engine remains off.	It varies depending on the fuel quality.
Model	Model of our stove.	It varies depending on the model.
CPU Serial number	CPU Serial number, also written in the label of the CPU.	It varies depending on

		CPU.
Software version	CPU Software version	It varies depending on the CPU.
Fuel	Pellet	Pellet, olive pit, almond shell.
Water pressure	Water pressure in the hydraulic circuit (only water models).	Water pressure in bars

5.5. OPERATING MODES.

⚠ To access this menu the stove must be turned off and showing no alarm (status 0).

The characteristics of the operating modes are set out below.

EN

	TYPE OF APPLIANCE	
	AIR (STOVE)	WATER (BOILER /HYDROSTOVE)
POWER	<ul style="list-style-type: none"> • Default configuration. • Manual power management. Power level modifiable from keyboard, web or calendar set. 9 power levels, 9 being the maximum level. 	<ul style="list-style-type: none"> • Default configuration. Monozone; Room T. = 21 ° C; Heating drive = 65 ° C; T. Stand-by = 82 ° C • Manual power management. Power level modifiable from keyboard, web or calendar set. 9 power levels, 9 being the maximum level. If the demand of the control terminal (room probe, thermostat or THT) or the water supply has been satisfied, it will reduce power to the minimum level. • Room temp. regulation range between 12 ° C and 40 ° C. • Possibility of managing on and off, according to: <ul style="list-style-type: none"> – Control terminals. – Buffer sensors.
TEMPERATURE	<ul style="list-style-type: none"> • Automatic power management. According to demand of the control terminal (room probe, thermostat or THT): <ul style="list-style-type: none"> – Instantaneous power level. – On and off (configurable). • Room temperature regulation range between 12 ° C and 40 ° C. 	<ul style="list-style-type: none"> • Automatic power management. According to the supply temperature and the demand of the control terminal (room probe, thermostat or THT). • Possibility of managing on and off, according to: <ul style="list-style-type: none"> – Control terminals. – Buffer sensors. • Ambient regulation range between 12 ° C and 40 ° C.

To select the temperature mode, set the operation mode.

①	Operating mode selection.
②	Access to settings.
③	Password. (Technical assistance)
④	Validate access.

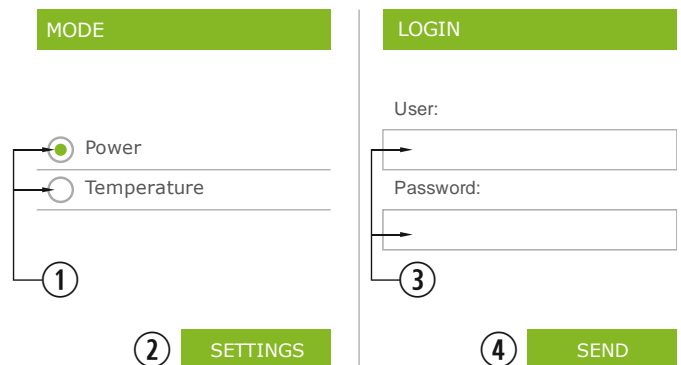

Drawing 35

- The mode configuration from the web is reserved for the technical service, being necessary to enter the corresponding credentials. To configure the mode, select "SETTINGS".

5.5.1. AIR MODELS.

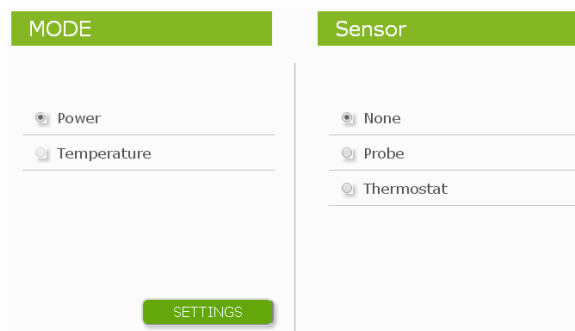

Drawing 36

When accessing the configuration, the control terminal option must be selected.

Sensor		Temperatures	
None	Option when no control terminal has been connected (room probe, thermostat or THT).		
Probe	The room probe must be connected in order to operate in this mode and must be away from sources of heat or cold at 1,5m height.	ΔT_{Min} : <input type="text" value="2"/> °C <input type="checkbox"/> Apagar/Encender ΔT_{OFF} : <input type="text" value="---"/> °C ΔT_{ON} : <input type="text" value="---"/> °C	ΔT_{MIN} : Default value = 1. The device reduces power when it reaches the room temperature setpoint, regulating it so that the room temperature is maintained between the setpoint and the ΔT_{MIN} value. See figure 38.
		ΔT_{Min} : <input type="text" value="2.0"/> °C <input checked="" type="checkbox"/> Apagar/Encender ΔT_{OFF} : <input type="text" value="2.0"/> °C ΔT_{ON} : <input type="text" value="1.0"/> °C	Turn off / on enabled. This mode of operation is only advisable in well insulated homes. ΔT_{OFF} : Default value = 2. Shutdown differential. If the room temperature exceeds the ΔT_{OFF} value over the ambient temperature, it goes off by standby. ΔT_{ON} : Default value = 2 Ignition differential. If the room temperature falls below the ΔT_{ON} value below the setpoint, the device switches on. See figure 39.
Thermostat	The ON/OFF Mode is meant to operate a thermostat or contact. It shall always operate together with the appropriate connection, such connection shall always be voltage-free.	Minimum level	The machine will work at the selected power level with closed contact (demand) and at minimum with open contact (without demand).
		Turned Off	The on / off function will turn on the machine or switch it to standby if the contact is closed (demand) or open (no demand) respectively. To activate this system, press the ☺ button. Its use is only advisable with a maximum of ignitions/switch offs twice a day.

5.5.2. WATER MODELS.

Once we have entered the username and password, we will access the screen for selecting the type of hydraulic scheme, being the single zone selected by default from the factory.

Below are the drop-down menus with the different configurable schemes.

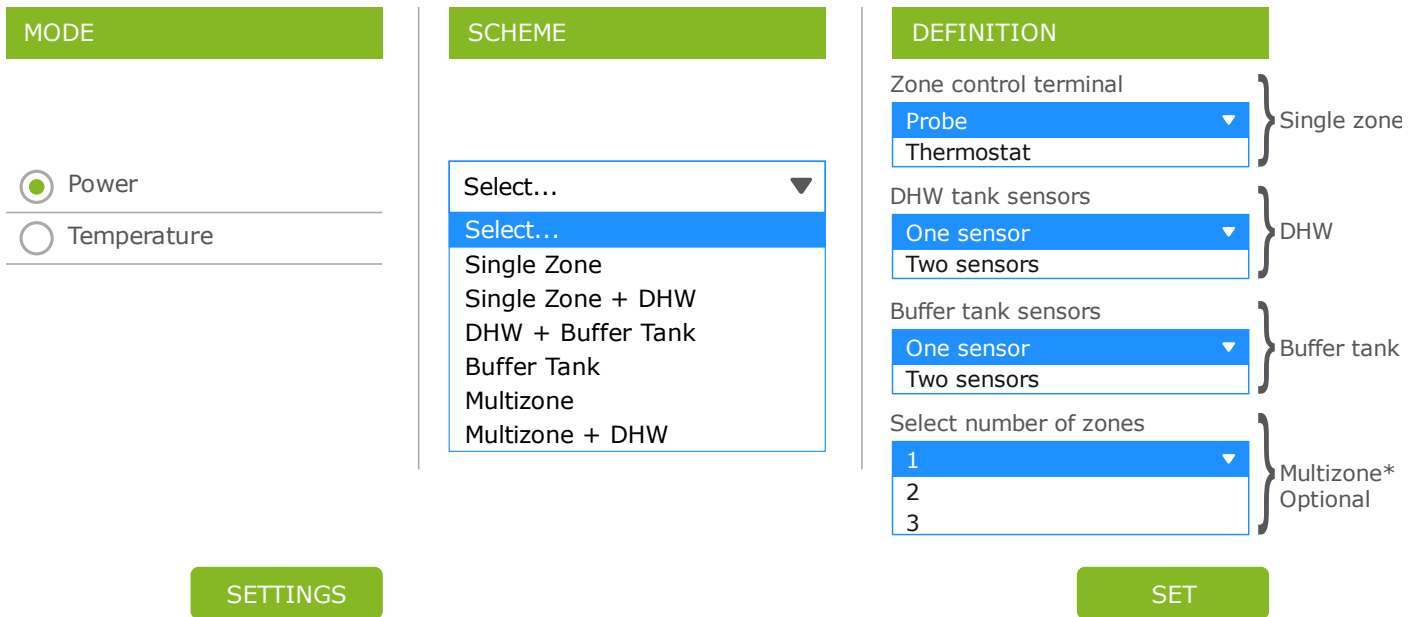

Drawing 37

Once the scheme is selected, press 'SET'. The hydraulic scheme will appear with default values to be modified if they do not meet our needs. In section 5.8. the options shown on the user screen are displayed.

5.5.3. OPERATION AND BEHAVIOR OF ROOM SENSOR CONFIGURATIONS.

Graphical display of room sensor control where the "On/Off" option is disabled:

①	The user turns on the stove manually.
②	Target temperature selected in the main menu.
③	ΔT_{MIN} by default 1°C.
④	It changes to level 1 (minimum).
⑤	It changes to working level 9.
⑥	The user turns off the stove manually.

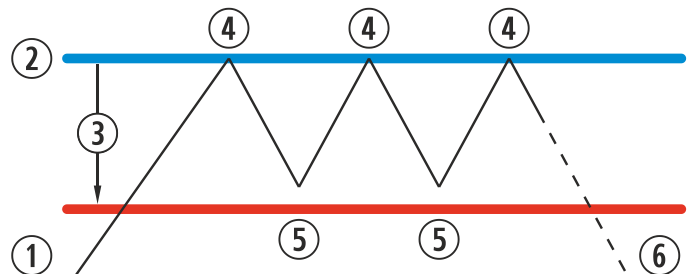

Drawing 38

Graphical display of room sensor control where the "On/Off" option is enabled:

①	The user turns on the stove manually.
②	Target temperature selected in the main menu.
③	ΔTC_1 by default 1°C.
④	It changes to level 1 (minimum).
⑤	It changes to working level 9.
⑥	ΔTC_{OFF} Temperature difference for turning the device off.
⑦	Turning off the stove using the room temperature.
⑧	ΔTC_{ON} Temperature difference for turning the device on.
⑨	Turning on the device following the temperature order.

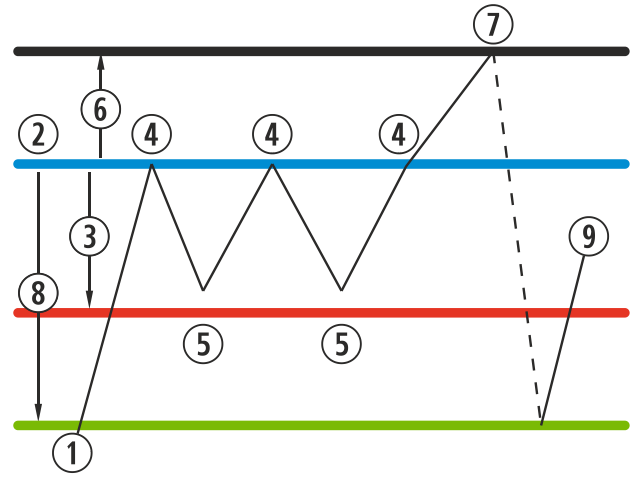

Drawing 39

When the stove is off in any and all temperature mode and it is ready to be restarted, the following icon shall appear on the main screen:



Navy blue

The icon will remain in navy blue to indicate the stove has been stopped, waiting to be started, either after being programmed or according to temperature.

5.6. OFFSET MENU.

①	Modify offset. (T.S) Technical service
②	Power level in T mode. Maximum power level to which the machine will be limited in temperature mode

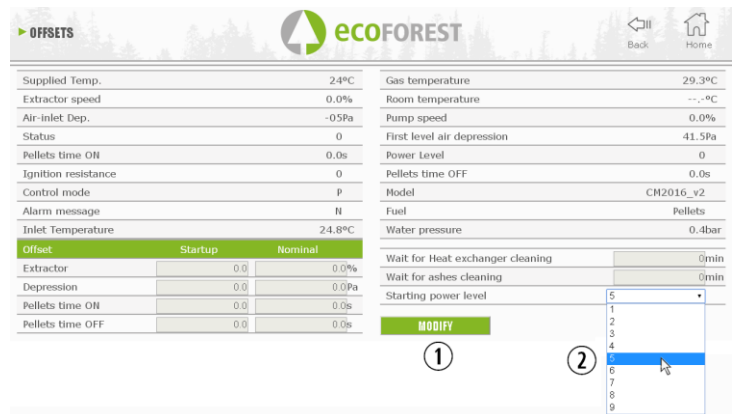

Drawing 40

5.7. WEB PROGRAMMING TIMETABLE.

⚠ The keyboard does not change time zones automatically. Therefore, the timetable must always be configured using the same method (via keyboard or WEB). Time offset problems between the keyboard and the Web may arise if the timetable is configured simultaneously using different means (via keyboard and via WEB).

Templates may be used to programme the stove se puede realizar de forma semanal renovable, programmes registered by the manufacturer, which can be totally configured by the user, in a personalised way by selecting the time, temperature and fuel drop range. We can programme hasta 90 days ahead from the current date.

Such programming shall always be performed graphically, configuring the three parameters easily and quickly.

Thus, we have to press the calendar-shaped icon. Once the desired programming has been completed, either using a template or a specific personalized programming, we will activate such programming by pressing second figure 41. Such point shall be deselected in order to disabled the programming.

①	Access to programming.
②	Disabled Programming.
③	Enabled Programming.

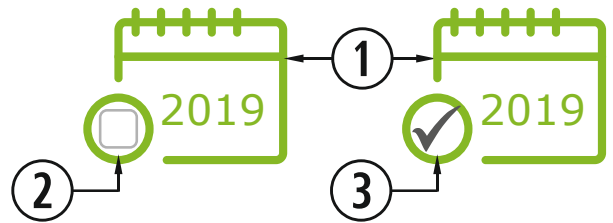

Drawing 41

By pressing the before mentioned icon, we will have access to the programming templates screen.

①	Month navigation bar. (60 days).
②	Current day.
③	Back to current month.

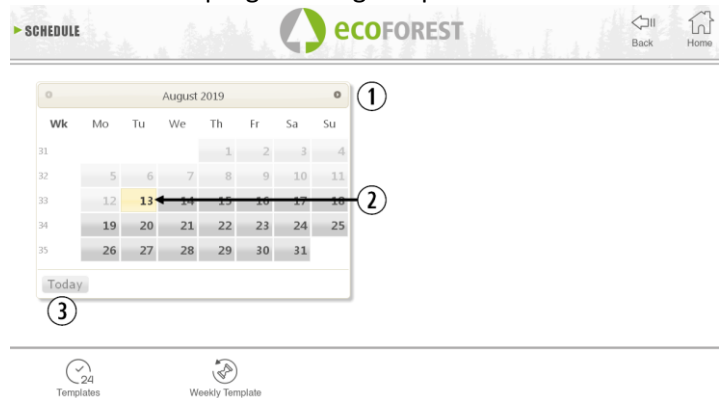

Drawing 42

In order to select the daily schedule, we only have to press the day we want to programme, for instance the 23 august 2019 and a new screen will be displayed as shown below:

①	Selected day.
②	Templates available to assign to the selected day.
③	Display settings applied to the selected day.

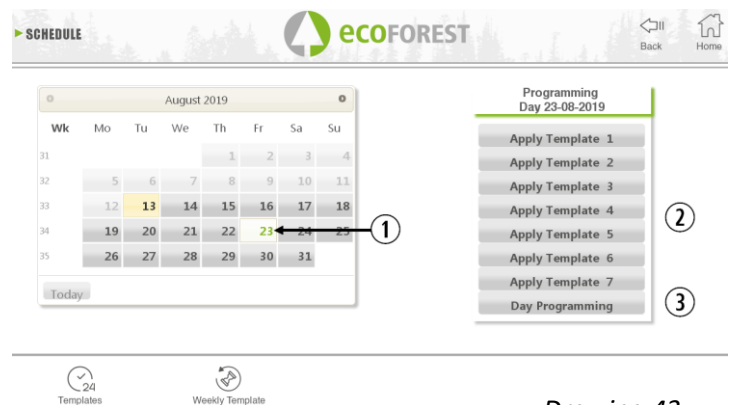

Drawing 43

The main differences between point ② and point ③ is that, the first one includes programmes predefined by the manufacturer, which, even though they are modifiable, they are already memorised so the user can apply it easily. The “daily programming” will let us modify the schedule predefined for the selected day.

If we only want to programme a certain day, we have to press the icon indicating “Daily programming” (②), and we will have access to the programming schedule predefined for the selected day:

①	Time slots (de las 00 a las 23h).	
②	Temperature column.	
	Equal	Uses the value configured in the previous time slot.
	12-40	Temperature set point (0.5 °C interval). In air stoves, it only involves the Temperature mode.
③	Power column.	
	Equal	Same as the previous slot.
	ST-BY	It only satisfies DHW demand.
	OFF	Machine switched off. Stby mode is not observed.
	1-9	Power level. Power command. If by configuration it depends on other demands that are satisfied, the machine will remain in standby.
④	Save programming (IMPORTANT)	
⑤	Back to previous screen.	
*	Water Models with DHW	
**	Only shown when setting up a template, not shown in Daily Schedule.	

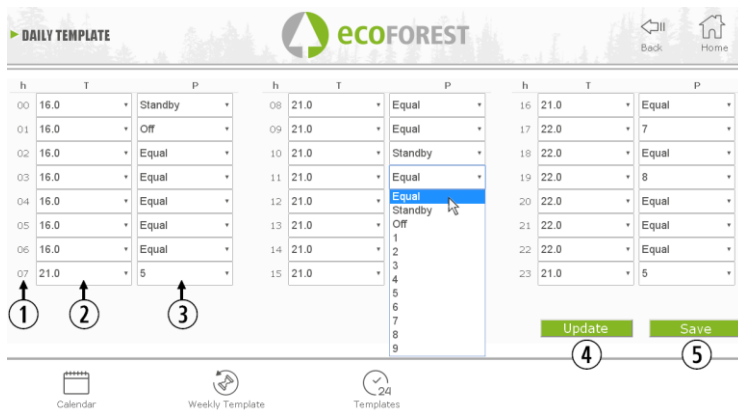

Drawing 44

5.7.1. PROGRAMMING SCHEDULES.

In order to configure any of the schedules, the desired Schedule shall be selected and the desired parameters shall be varied or configured in the same way as applied to the daily programming explained in the previous section.

Is important to validate such programming by selecting the saving option after the programming has been performed.

①	Schedules 1 - 7.
②	Apply this change to previous programming.



Drawing 45

5.7.2. WEEKLY PROGRAMMING USING SCHEDULES.

In order to have access to the weekly programming we have to press its icon and we will have access to the programming screen. There we shall indicate which schedule we want to use for each week day. We have to **save** the programming and after, we have to enable the programming as indicated in point ③ of figure 41.

This new weekly template will be applied to every day from the current day.

①	Assign desired template to day of the week.
②	Save configuration (IMPORTANT).



Drawing 46

EN

5.8. WEB VISUALIZATION OF HYDRAULIC SCHEME (WATER MODELS ONLY).

⚠ The configuration of the hydraulic scheme must be carried out by an installer or heating professional from point 5.5.2. The scheme display can be divided into 3 superimposed blocks depending on the configuration.

Display menu. The user can only make minor modifications to some of the schemes (maximum DHW demand, setpoint of room temperature).

①	Boiler information.
②	Heating information.
③	DHW information.
④	Modification of demands in hydraulic scheme. (Exclusive use of technician).
<input type="checkbox"/>	User modifiable setpoint.
<input type="checkbox"/>	Setpoint can be modified by technician.
<input type="checkbox"/>	Real time value.

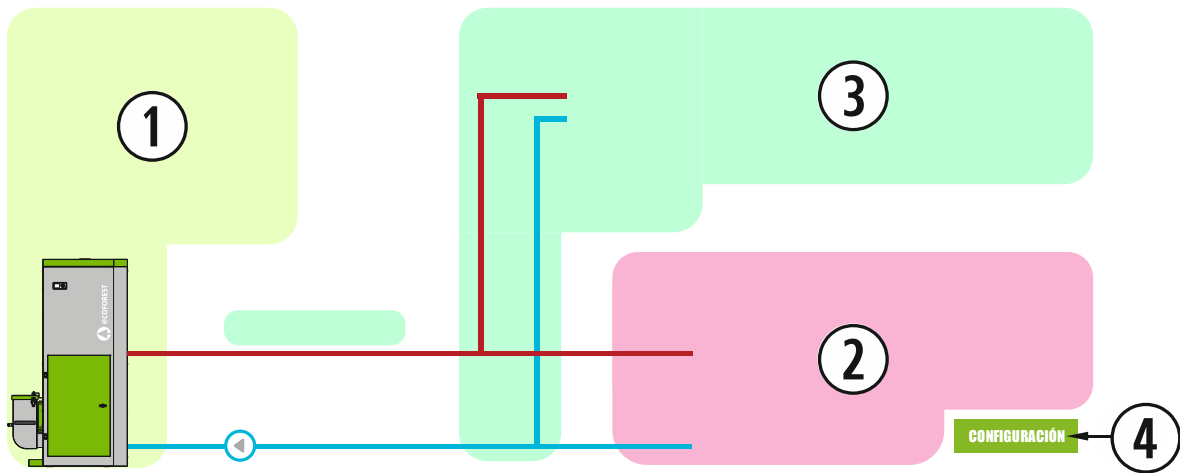

Drawing 47

① BOILER

The real-time data of the boiler are displayed, in addition to the drive setpoints to be satisfied.

② HEATING

SINGLE ZONE

		ROOM TEMPERATURE	
	⑤	Minimum	Regulates power to minimum.
	⑤	Turn off / Turn on	Regulates power to a minimum and turns the machine on or off by room temperature.
	⑥	Set room temperature.	
	⑦	Room temperature.	
	⑧	Maximum room temperature (Switch off)	
		THERMOSTAT	
	⑤	Minimum	The machine will work at the selected power level with closed contact (demand) and at minimum with open contact (no demand).
	⑤	Turn off / Turn on	It will turn on the machine or switch it to standby if the contact is closed (demand) or open (no demand) respectively.

MULTIZONE

	Minimum	It regulates to minimum.
	⑤ Turn off / Turn on	Regulates to a minimum and turns the machine on or off by room temperature.
	Z1	Zone 1
	Z2	Zone 2. (2 or 3 zones)
Z3	Zone 3 (3 zones)	
Clicking on the zone, we access it.		

ZONE 1 – 3

	⑤	Group drive temperature		
	⑥	Solenoid valve opening percentage.		
	⑦	Drive temperature target group		
	⑧	Control terminal selected.		
	⑨	Disipation	It dissipates in the enabled zone during power off.	
		Remote	External thermostat communication.	
		Heating curve	Shows heating curve.	
	⑩	Displayed area		
	⑪	Previous zone.		
	⑫	Next zone.		
	⑬			

	⑬	ON / OFF. Shows if there is demand in the area.	
	⑭	Maximum temperature. Demand ends.	
	⑮	Setpoint temperature	
	⑯	Minimum temperature. Demand starts.	
	⑰	Zone room temperature.	

	⑬	Show the heating curve.	
	⑱	Maximum heating flow limit. Drive temperature according to ⑳	
	⑲	Minimum heating flow limit. Drive temperature according to ㉑	
	⑳	Minimum outdoor temperature limit.	
	㉑	Maximum outdoor temperature limit.	

ZONE 1 – 3 ON/OFF THERMOSTAT

	⑬	Shows if there is demand in the area.	
--	---	---------------------------------------	--

BUFFER TANK

	1 PROBE			
	T1	<div style="display: flex; align-items: center; justify-content: center;"> <div style="border: 1px solid black; padding: 2px 5px; margin-right: 5px;">5</div> ^oC <div style="border: 1px solid black; padding: 2px 5px; margin-left: 10px; margin-top: -5px;">7</div> <div style="border: 1px solid black; padding: 2px 5px; margin-left: 5px; margin-top: -5px;">8</div> </div>	⑤	Buffer tank temperatura.
			⑦	Maximum buffer tank temperature setpoint. Demand ends.
			⑧	Minimum buffer tank temperature setpoint. Demand starts.
	2 PROBES			
	T1	<div style="display: flex; align-items: center; justify-content: center;"> <div style="border: 1px solid black; padding: 2px 5px; margin-right: 5px;">5</div> ^oC <div style="border: 1px solid black; padding: 2px 5px; margin-left: 10px; margin-top: -5px;">7</div> </div>	⑤	Upper probe tank temperature.
T2	<div style="display: flex; align-items: center; justify-content: center;"> <div style="border: 1px solid black; padding: 2px 5px; margin-right: 5px;">6</div> ^oC <div style="border: 1px solid black; padding: 2px 5px; margin-left: 10px; margin-top: -5px;">8</div> </div>	⑥	Lower probe tank temperature.	
		⑦	Set temperature in top tank probe. Demand ends.	
		⑧	Set temperature in lower tank probe. Demand starts.	

③ DHW

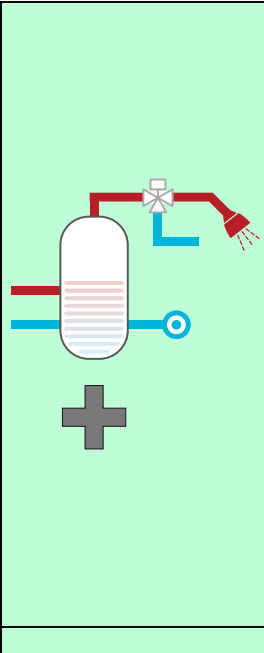
	1 PROBE			
	T1	<div style="display: flex; align-items: center; justify-content: center;"> <div style="border: 1px solid black; padding: 2px 5px; margin-right: 5px;">5</div> ^oC <div style="border: 1px solid black; padding: 2px 5px; margin-left: 10px; margin-top: -5px;">7</div> <div style="border: 1px solid black; padding: 2px 5px; margin-left: 5px; margin-top: -5px;">8</div> </div>	⑤	Tank temperature.
			⑦	Maximum tank temperature setpoint. Demand ends.
			⑧	Minimum tank temperature setpoint. Demand starts.
	2 PROBES			
	T1	<div style="display: flex; align-items: center; justify-content: center;"> <div style="border: 1px solid black; padding: 2px 5px; margin-right: 5px;">5</div> ^oC <div style="border: 1px solid black; padding: 2px 5px; margin-left: 10px; margin-top: -5px;">7</div> </div>	⑤	Upper probe tank temperature.
	T2	<div style="display: flex; align-items: center; justify-content: center;"> <div style="border: 1px solid black; padding: 2px 5px; margin-right: 5px;">6</div> ^oC <div style="border: 1px solid black; padding: 2px 5px; margin-left: 10px; margin-top: -5px;">8</div> </div>	⑥	Lower probe tank temperature.
			⑦	Setpoint temp. Reached in lower tank probe. Demand starts.
			⑧	Setpoint temp. Reached in lower tank probe. Demand starts.
		+		Performs an anti-legionella cycle
	<input checked="" type="checkbox"/> Dissipation DHW		It dissipates the heat produced during the shutdown on the DHW.	
	↕		Boiler covering demand of DHW.	
	↕		Boiler covering heating demand.	

5.9. INTERNET CONNECTION (EASYNET).

If there is internet availability in the machine emplacement the access and control of the machine is possible through internet. Check availability.



FIRST FOR ALL, PLEASE READ SECTION 5.9.1, 5.9.2 AND 5.9.4.
A WRONG CONFIGURATION COULD BLOCK THE WiFi CONNECTION WITH THE MACHINE.
CONSULT YOUR DEALER.



EN

5.9.1. RECOMMENDATIONS.

- Make the connection with the machine switched off.
- If the device is used to connect to different Ecoforest machines, delete browser history and cache or make a private connection from the browser.
- Clarify with customer the connection type between stove / boiler and router. Despite the convenience of the wireless connection, for safety and reliability reasons, Ecoforest TS (Technical service) recommends cable (Ethernet) connection whenever possible. Depending on the connection to be made:
 - WiFi: Check that there is good coverage between the stove and your domestic router.
If the WiFi device we are going to use to carry out the configuration is within the reach of other WiFi networks to which it can self-connect, we recommend deleting said networks temporarily (until the configuration has completed successfully).
 - Ethernet: Connect a direct ethernet cable (T568A) between CPU and router.

5.9.2. CONFIGURATION.

①	Drop-down selection.
②	WiFi name
③	WiFi password
④	Current WiFi IP
⑤	Current Ethernet IP
⑥	'Test' button.
⑦	'Save' button.

Drawing 48

Drop-down selection:

Original: Factory settings. The CPU generates its own WiFi network, SSID. Text boxes (②) and (③) are automatically filled with the SSID and PWD of the CPU.

Internet WiFi: Synchronizes the CPU with the external WiFi. Text boxes (②) and (③) are filled with the name of the wireless network of the facility and the WiFi password.

Internet Cable: The CPU will communicate via the Ethernet protocol.

'Test' button: It tries to communicate wirelessly between the CPU and the router of the facility. (Having previously selected 'Internet WiFi' or 'Internet Cable' mode, and correctly filled boxes (②) and (③) in the case of Internet WiFi.

'Save' Button: Saves the last configuration. If the "Successful" message appears after pressing the 'Test' button, it saves the configuration. The stove works through the WiFi network of the facility. If the stove is connected to an external router and in the drop-down we select 'Ecoforest Original' after clicking 'Save' the stove will rebuild its original wireless network.

CONFIGURATION STEPS BASED ON THE TYPE OF CONNECTION:

EN



WiFi:

Original	

Original	
Internet WiFi	
Internet Cable	
IP WIFI	192.168.003.001
IP Ethernet	192.168.002.099
Save	

Select 'Internet WiFi'.



Internet WiFi	
WIFI	wifi_home_name
Password	example_wifi_home_password
IP WIFI	192.168.003.001
IP Ethernet	192.168.002.099
Test	
Save	

Fill in the corresponding fields with the exact name of the network and the password of the WiFi we want to connect. Press 'Test'.

Check point 5.9.4.



Internet WiFi	
WIFI	wifi_home_name
Password	example_wifi_home_password
IP WIFI	192.168.003.001
IP Ethernet	192.168.002.099
Test	
Save	

The Electronics (CPU) will reboot and the WiFi signal will disappear momentarily.

Testing configuration, please wait



The following messages may appear:

Verify that we have reconnected to the WiFi network of the stove to 'Accept' the message.



Communication Failure!!

Internet WiFi	
WIFI	wifi_home_name
Password	example_wifi_home_password
IP WIFI	192.168.003.001
IP Ethernet	192.168.002.099
Test	
Save	

Unsuccessful

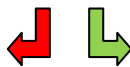

Internet WiFi	
WIFI	wifi_home_name
Password	example_wifi_home_password
IP WIFI	192.168.003.001
IP Ethernet	192.168.002.099
Test	
Save	

Successful



Accept the message:
If accepted, you must be connected through this router to access your stove. Please configure your router.

Drawing 49



By pressing 'Test' the WiFi network will disappear for a few moments, the browser might show us the message "communication failure". Verify that the WiFi network of the machine has returned and that we are connected to it before accepting the message. Also wait for the message "Successful" or "Not Successful" to appear.

ETHERNET:

First of all, check that there is a connection via Ethernet, between router and CPU of the stove/boiler. (point 5.9.1).

Select 'Internet Cable'.



Check cable connection between WiFi and stove.

Press 'Test'.



The electronic checks the cable connection between CPU and router.

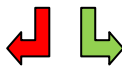

Accept the message: *Before accepting, contact your dealer for the ethernet configuration. This action will disable the WIFI connection.*

5.9.3. ACCES FROM INTERNET.

①	Web page.
---	-----------

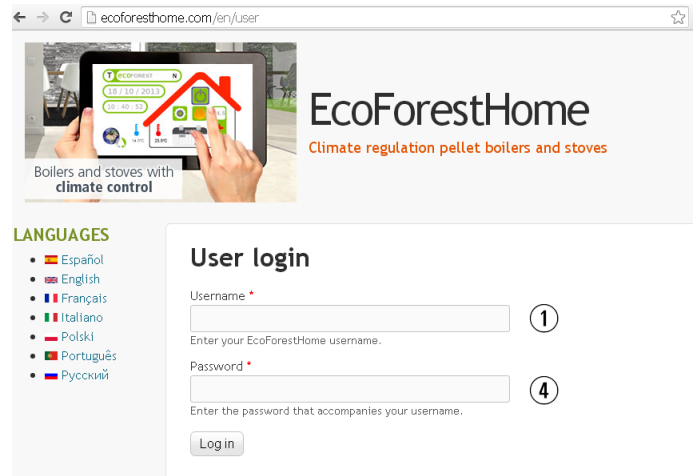

Drawing 51



Drawing 52

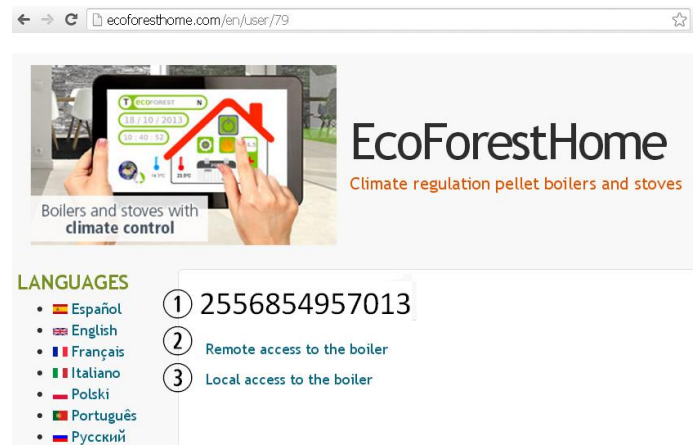

Drawing 53

EN

①	SN: CPU serial number - Name - User.
④	Password for Access to Stove's website (8 digits)

①	SN: CPU serial number - Name - User.
②	Access to the machine from anywhere.
③	Access to the machine within range of installation router. Recommended when we are in the installation.

5.9.4. PROBLEMS.

Result '**Unsuccessful**' in the WiFi configuration:

- Check that there is good coverage between the machine and the router of the installation.
- Review name and password of your wireless home network. Avoid spaces and unusual characters (\$, %, &, =, #, ÷, etc.). If necessary, modify name and password of your home's wireless network.
- Check type of wireless network security. Supported only: **WPA / WPA2**. Contact ISP to change the type of protection, if necessary.
- If there are signal repeaters in the installation, they must respect the name and password of the main router.
- It is recommended that the router broadcasts on a low emission channel (1-5).
- It is not possible to connect to WiFi 5GHz networks, exclusively 2.4GHz networks.

There is no local or remote access.

- Verify that the machine and the router or repeaters, if any, are working correctly.
- Verify that the IP shown on the keyboard corresponds to the one assigned by the router, depending on the WiFi or Ethernet connection.

- Verify if any modification has been made to the router (changes in its configuration or in its location).
- Coverage between stove and router if it has been configured via WiFi.
- Check the connection of the Ethernet cable between the machine and the router, as well as the good condition of the cable if the connection is done via Ethernet.

Accessible in local mode but not in remote mode.

- Contact your distributor.
- Some 4G, WiMax, radio or satellite connections could block the VPN between the machine and the Ecoforest servers. VPN Passthrough and IPsec Passthrough must be enabled on the router. If the network uses CG-NAT protocol, remote access may not be possible. Check these points with your internet service company.

5.9.5. RECOVER THE ORIGINAL WiFi NETWORK.

You can restore the original WiFi network of the stove in different ways:

- From the web: In the remote connection menu (point 5.9.2.), selecting "Ecoforest Original " and "Save".
- From the display: Restart from the IP addresses information screen.

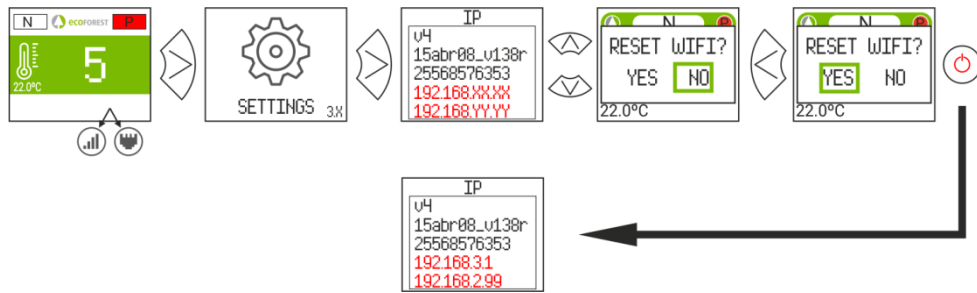

Drawing 54

6. ALARMS.

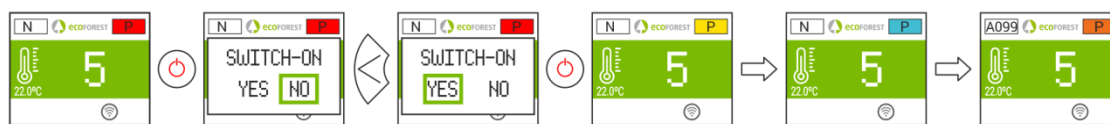

Drawing 55

Alarm	Description	Solution
A000	Will appear if it is unplugged by an active alarm.	<ul style="list-style-type: none"> •Don't unplug, use the keyboard.
A001	Low air intake depression.	<ul style="list-style-type: none"> •Cleaning the stove. •Open door. •Dirty exhaust pipe.
A002	High air intake depression.	<ul style="list-style-type: none"> •Excess of air during the installation.
A003	Minimum gas output temperature.	<ul style="list-style-type: none"> •The stove run out of pellet.
A004	Maximum gas output temperature.	<ul style="list-style-type: none"> •Maximum operating temperature has been reached. •Dirty stove. •Too intensive use.
A005	Minimum NTC temperature.	<ul style="list-style-type: none"> •Badly planned installation in terms of space. •Boiler working at low power levels. •Disconnected NTC.
A006	Maximum NTC temperature.	<ul style="list-style-type: none"> •Air in the circuit. •Little dissipation of the energy generated. •Too heavily used. •Shortcut in NTC.
A007	Minimum water pressure.	<ul style="list-style-type: none"> •Filling the heating circuit. •Disconnected Pressure switch. •Broken Pressure switch.
A008	Maximum water pressure.	<ul style="list-style-type: none"> •Lowering operating pressure between 1.2 and 1.5 bar. •Installing a bigger expansion vessel. •Air in the circuit.
A009	Minimum room temperature.	<ul style="list-style-type: none"> •Low temperature in the room. •Disabling the room sensor. •Lowering operating pressure.
A010	Maximum room temperature.	<ul style="list-style-type: none"> •Too much temperature in the room. •Disabling the room sensor. •Increasing operating pressure.
A011	Minimum CPU Temperature.	<ul style="list-style-type: none"> •CPU Temperature below the minimum.
A012	Maximum CPU Temperature.	<ul style="list-style-type: none"> •Dirty stove. •Dirty or broken convector. •Inadequate installation of the gas output pipe.
A013	Motor currents below the minimum.	<ul style="list-style-type: none"> •Reviewing motor connections.
A014	Motor currents above the maximum.	<ul style="list-style-type: none"> •Reviewing motor short circuits.
A015	Depression air level too low.	<ul style="list-style-type: none"> •Minimum depression operating conditions. •Dirty stove. •Dirty exhaust pipe. •Housing door or ash box incorrectly closed. •Cleaning outlet left open.
A016	Maximum gas temperature alert	<ul style="list-style-type: none"> •It has reached the gas output safety. •Temperature and the pellet will drop.
A017	Maximum NTC temperature alert.	<ul style="list-style-type: none"> •It has reached the safety water temperature and the pellet will drop.

A018	El extractor se pone al 100% y no alcanza la depresión mínima de trabajo de forma continuada.	<ul style="list-style-type: none"> • Stove/heater dirty. • Need to perform maintenance work.
A019	Extractor de la salida de gases al 100%	<ul style="list-style-type: none"> • Stove/heater dirty. • Need to perform maintenance work.
A020	Probes error	<ul style="list-style-type: none"> • Possible sensor change.
A021	Minimum temperature in probe for outside temperature. (OPTIONAL, check availability).	<ul style="list-style-type: none"> • Temperature below -25°C.
A022	Maximum temperature in probe for outside temperature. (OPTIONAL, check availability).	<ul style="list-style-type: none"> • Temperature above 55°C.
A023	Minimum temperature in probe for return temperature.	<ul style="list-style-type: none"> • Installation of boiler badly measured. • Boiler working to low levels of power. • Disconnected NTC. • NTC badly placed.
A024	Maximum temperature in probe for return temperature	<ul style="list-style-type: none"> • Air in the circuit. • Little dissipation of the energy generated. • Too heavily used. • Shortcut in NTC.
A025	Minimum temperature in “temperature 1 probe”, used to monitor the sanitary hot water tank.	<ul style="list-style-type: none"> • Installation of boiler badly measured. • Boiler working to low levels of power. • Disconnected NTC. • NTC badly placed.
A026	Maximum temperature in “temperature 1 probe”, used to monitor the hot sanitary water tank.	<ul style="list-style-type: none"> • Air in the circuit. • Little dissipation of the energy generated. • Too heavily used. • Shortcut in NTC.
A027	Minimum temperature in “temperature 2 probe”, used to monitor the hot sanitary water tank.	<ul style="list-style-type: none"> • Installation of boiler badly measured. • Boiler working to low levels of power. • Disconnected NTC. • NTC badly placed.
A028	Maximum temperature in “temperature 2 probe”, used to monitor the hot sanitary water tank.	<ul style="list-style-type: none"> • Air in the circuit. • Little dissipation of the energy generated. • Too heavily used. • Shortcut in NTC.
A029	Minimum temperature in “temperature 1 probe”, used to monitor the buffer tank.	<ul style="list-style-type: none"> • Installation of boiler badly measured. • Boiler working to low levels of power. • Disconnected NTC. • NTC badly placed.
A030	Maximum temperature in “temperature 1 probe”, used to monitor the buffer tank.	<ul style="list-style-type: none"> • Air in the circuit. • Little dissipation of the energy generated. • Too heavily used. • Shortcut in NTC.
A031	Minimum temperature in “temperature 2 probe”, used to monitor the buffer tank.	<ul style="list-style-type: none"> • Installation of boiler badly measured. • Boiler working to low levels of power. • Disconnected NTC. • NTC badly placed.
A032	Maximum temperature in “temperature 2 probe”, used to monitor the buffer tank.	<ul style="list-style-type: none"> • Air in the circuit. • Little dissipation of the energy generated. • Too heavily used. • Shortcut in NTC.
A033	burning pot open during cleaning phase.	<ul style="list-style-type: none"> • Burning pot base poorly closed. • Sensor dirty or broken. • Engine broken.

		<ul style="list-style-type: none"> •Cable or connector disconnected
A034	Burning pot open during hardware test.	<ul style="list-style-type: none"> •Open or badly closed basket base. •Sensor dirty or broken. •Engine broken. •Cable or connector disconnected.
A035	Burning pot open during operation.	<ul style="list-style-type: none"> •Open or badly closed burning pot base. •Sensor dirty or broken. •Engine broken. •Wiring or connector disconnected or loose.
A036	Ashtray drawer open during hardware test.	<ul style="list-style-type: none"> •Full ashtray drawer, perform maintenance. •Defective sensor. •Defective Periphery. •Wiring or connector disconnected or loose.
A037	Ashtray drawer open during operation.	<ul style="list-style-type: none"> •Ashtray drawer full, perform maintenance. •Defective sensor. •Defective Periphery. •Wiring or connector disconnected or loose.
A038	Ashtray drawer open during operation (machine off).	<ul style="list-style-type: none"> •Full ashtray drawer, perform maintenance. •Defective sensor. •Defective Periphery. •Wiring or connector disconnected or loose.
A039	Burning pot cleaning failure. Sensors do not detect opening and closing of the burning pot's lid after 3 cleaning attempts.	<ul style="list-style-type: none"> •Doors or ash drawer cover badly closed. •Burn pot base open or not properly closed. •Sensor damaged. •Wiring or connector disconnected or loose. •Periphery damaged. •Engine damaged.
A040	MODBUS RS485 communication error between the CPU and its environment.	<ul style="list-style-type: none"> •Disconnected cable. •Broken cable, replace with a new one.
A041	Zoning Periphery 2	<ul style="list-style-type: none"> •Zoning Failure 2. •MODBUS cable failure
A042	Zoning periphery 3	<ul style="list-style-type: none"> •Zoning fault 3. •MODBUS cable failure
A051	Pneumatic Silo control without pellets	<ul style="list-style-type: none"> •External silo has no pellets. •Pipeline. •Open pneumatic silo lid.
A052 A053	Hopper silo 1 sensor without pellet.	<ul style="list-style-type: none"> •Sensor defective or badly calibrated. •Without pellet. •Conveyor screw of external silo stuck.
A054	Silo control 3 sensors	<ul style="list-style-type: none"> •One of the sensors damaged. •Without pellet.
A099	Lack of pellets, impossible to reach the minimum temperature for gas exhaustion (80 °C).	<ul style="list-style-type: none"> •Filling the hopper. •Stopped gear motor. •The safety thermostat has tripped.

6.1. RESET ALARM.

The switching off process triggered by an alarm depends on the machine's previous state, its configuration and on a series of external factors. Once the alarm process has ended, the unit can be rebooted after having revised the alarm table and taken the necessary measures.





Drawing 56

AVERTISSEMENTS	
	DANGER EN GÉNÉRAL

OBLIGATIONS	
	LIRE LES MANUELS D'INSTRUCTIONS

 **Lisez attentivement les manuels fournis avec l'appareil avant l'installation et utilisation**, pour savoir comment en tirer le meilleur parti et l'utiliser en toute sécurité.

 Cet appareil peut être utilisé par des enfants à partir de 8 ans et des personnes souffrant d'un handicap physique (sensoriel ou mental léger, ou n'ayant pas suffisamment d'expérience et de connaissances), sous surveillance ou à condition qu'ils aient reçu une formation appropriée pour utiliser l'appareil de manière sûre et qu'ils soient conscients des risques qu'il entraîne. Les enfants ne doivent pas jouer avec l'appareil. Le nettoyage et **l'entretien à effectuer par l'utilisateur** ne doivent pas être réalisés par des enfants sans surveillance.

 La porte vitrée et plusieurs parties de l'appareil peuvent devenir très chaudes.

 **ATTENTION !** Ne pas ouvrir la porte quand l'appareil est en fonctionnement.

SOMMAIRE

1. ICÔNES	Page	66
2. ETATS.	Page	67
3. CLAVIER.	Page	68
3.1. DETAIL DU PANNEAU DE COMMANDES.	Page	68
3.2. CONNEXION ET SYNCHRONISATION.	Page	68
3.3. ÉCRAN PRINCIPAL.	Page	69
3.4. REGLAGES MENU.	Page	69
3.5. À PRENDRE EN COMPTE QUE...	Page	69
3.6. ALLUMAGE.	Page	69
3.7. ARRÊT.	Page	70
3.8. ACTIVER OU DESACTIVER LE BLOCAGE DU CLAVIER.	Page	70
3.9. CHOIX DE LANGUE.	Page	70
3.10. CHANGEMENT DE COMBUSTIBLE.	Page	70
3.11. REGLAGES OFFSETS.	Page	70
3.12. MODE DE FONCTIONNEMENT.	Page	70
3.12.1. MODE PUISSANCE.	Page	71
3.12.2. MODE TEMPÉRATURE.	Page	71
3.13. ACTIVER / DÉACTIVER CALENDRIER.	Page	72
3.14. PROGRAMMATION CALENDRIER CLAVIER.	Page	72
3.15. VISUALISATION DES DONNEES EN TEMPS RÉEL.	Page	72
3.16. VISUALISATION SCHÉMA HYDRAULIQUE. (MODÈLES EAU UNIQUEMENT.	Page	73
3.17. SÉLECTION MODE ACS / CHAUFFAGE. (MODÈLES EAU UNIQUEMENT).	Page	73
4. CONNEXION AU POELE DEPUIS UN DISPOSITIF PERMETTANT LA CONNEXION WiFi.	Page	74
5. INTERFACE WEB.	Page	75
5.1. ÉCRAN PRINCIPAL.	Page	75
5.2. CONFIGURATION DE LA LANGUE, DU FUSEAU HORAIRE ET SELECTION MODE ACS / CHAUFFAGE.	Page	75
5.3. SÉLECTION DU COMBUSTIBLE.	Page	75
5.4. MENU VISUALISATION DES DONNÉES.	Page	76
5.5. MODES DE FONCTIONNEMENT.	Page	77
5.5.1. MODELES AIR.	Page	78
5.5.2. MODELES EAU.	Page	79
5.5.3. FONCTIONNEMENT ET COMPORTEMENT DES CONFIGURATIONS DE SONDE D'AMBIANCE.	Page	79
5.6. MENU OFFSET.	Page	80
5.7. PROGRAMMATION CALENDRIER WEB.	Page	80
5.7.1. MODELES DE PROGRAMMATION.	Page	80
5.7.2. PROGRAMMATION HEBDOMADAIRE AVEC MODELES.	Page	82
5.8. VISUALISATION PAGE WEB DU SCHEMA HYDRAULIQUE (SEULEMENT MODELES EAU).	Page	83
5.9. CONNEXION À INTERNET (EASYNET).	Page	86
5.9.1. RECOMMANDATIONS.	Page	86
5.9.2. CONFIGURATION.	Page	86
5.9.3. ACCÈS DEPUIS INTERNET.	Page	89
5.9.4. PROBLÈMES.	Page	89
5.9.5. RECUPERER LE RESEAU WiFi ORIGINAL.	Page	90
6. ALARMES.	Page	90
6.1. DÉMARRAGE ALARME.	Page	93

1. ICÔNES.











	Bouton d'allumage. Voir section 2		Retour à l'écran principal
	Retourner à l'écran précédent		Page d'information
	Menu déroulant		Température ambiante
	Thermostat configuré comme terminal de contrôle		Augmenter ou réduire la puissance ou la température de consigne.
	Sélectionnez la langue, le fuseau horaire mode ECS/Chauffage (modèles eau avec Ecs)		Accéder à la programmation du calendrier
	Accéder à la plage de programmation quotidienne		Accéder au menu des plages hebdomadaires
	Accéder aux menus des paramètres		Accéder au menu de sélection du combustible
	Noyau d'olive. Sélectionné / non sélectionné		Coque d'amande. Sélectionné / non sélectionné
	Pellets. Sélectionné / non sélectionné		Accéder au menu connexion internet
	Connectivité : Réseau Wifi original		Connectivité : connecté à un routeur Wifi
	Connectivité : Connecté au routeur en Ethernet		Accéder au menu version du logiciel
	Visualisation du schéma hydraulique		Configuration zone
	Configuración depósito inercia		Configuration ECS
	Acceder a menú selección ACS o calefacción		ECS et Chauffage activés
	Sólo ACS activado		Chauffage seul activé
Accès partiel de l'utilisateur			
	Accéder au menu offset		Accéder au menu selection de mode
Seulement accesible par service technique			
	Accéder au menu Support Technique		Système de nettoyage automatique
	Gestion silo externe		Aspiration pneumatique sélectionnée oui / non
	Vis sans fin 3 sondes sélectionnée oui / non		Vis sans fin une sonde sélectionnée oui / non

2. ETATS.

Depuis son raccordement au réseau électrique, le poêle changera d'état selon la programmation et commandes de l'utilisateur, en adaptant son fonctionnement aux conditions imposées à chaque moment.

Il est possible de vérifier l'état du poêle, aussi bien depuis le clavier que depuis l'interface web d'un dispositif WiFi, en visualisant la couleur de l'icône correspondant ou en vérifiant le numéro de l'état sur l'écran de visualisation des données.

- Clavier : Couleur icône (point ② *schéma 3*) ou bien en vérifiant la valeur numérique (*schéma 20* du chapitre 3.15).
- Interface Web : Icône  (*schéma 31*) de l'écran principal ou sur la visualisation des données (*schéma 34*).

Icones : Clavier Web	Couleur état	Etat	Processus
	Rouge	0	<ul style="list-style-type: none"> • Poêle éteint et prêt à être mis en route. • En appuyant sur , l'appareil va faire un contrôle des moteurs et de la dépression de l'air puis procéder à l'allumage. • Changement icône du rouge au jaune.
	Jaune	1 2 3 4 10	<ul style="list-style-type: none"> • Processus d'allumage. • Chute de combustible et résistance d'allumage en marche pour la combustion initiale. • L'icône devient bleu ciel si la combustion a réussi à démarrer. • L'icône devient bleu marine s'il doit rester en standby en raison de la configuration de la machine. • L'icône devient orange si la combustion ne démarre pas.
	Bleu ciel	5 6	<ul style="list-style-type: none"> • Indique le préchauffage. • La machine essaie de stabiliser la combustion. • L'icône devient verte s'il parvient à obtenir une température des gaz supérieure ou égale à une valeur pendant une période de temps déterminée. • L'icône devient orange s'il ne parvient pas à stabiliser la combustion.
	Vert	7	<ul style="list-style-type: none"> • Fonctionnement normal de la machine. Régulation automatique de la dépression et de la chute de combustible en fonction de la demande de puissance ou de la température réglée. • L'icône deviendra gris avec une demande d'arrêt, d'alarme ou de veille.
	Gris	8 11 -3	<ul style="list-style-type: none"> • Extinction de l'appareil. • L'icône devient rouge lorsque vous appuyez sur  • L'icône devient bleu marine s'il est configuré en standby. • L'icône devient orange si le poêle s'est éteint à cause d'une alarme.
	Bleu marine	-20	<ul style="list-style-type: none"> • Processus de standby . • En attente de programmation ou de température . • L'icône devient rouge lorsque vous appuyez sur  • L'icône devient jaune s'il y a une demande d'allumage selon la configuration.
	Orange	-4	<ul style="list-style-type: none"> • Alarme activée. • Accompagné du message de sécurité AXXX. (Voir le point 6, alarmes).

3. CLAVIER.

3.1. DETAIL DU PANNEAU DE COMMANDES.

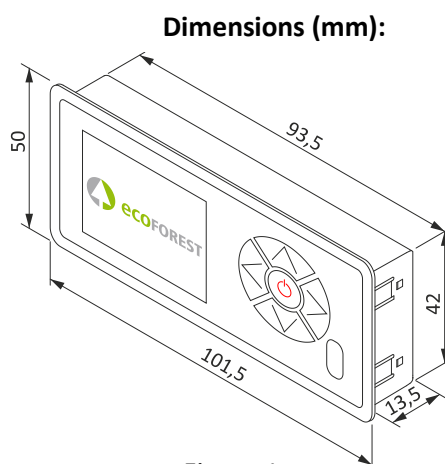

Figure 1

①	Afficheur.
②	Bouton retour / mouvement gauche.
③	Bouton augmentation / haut.
④	Bouton avant / mouvement droite.
⑤	Bouton réduction / bas.
⑥	Bouton marche – arrêt / confirmation.
⑦	Récepteur infrarouges (désactivé).

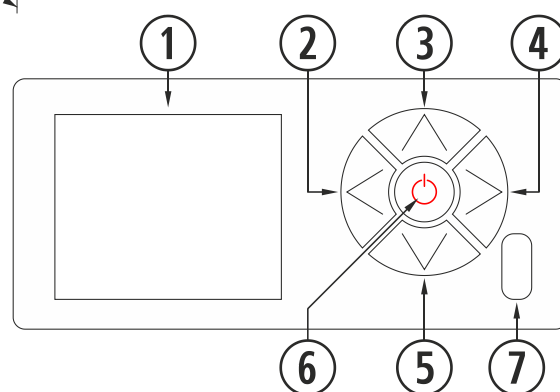

Figure 2

①	Afficheur à cristaux liquides. Fournit des informations sur l'état du poêle et reflète les actions que nous réalisons sur le tableau de commande. Le rétro-éclairage de l'afficheur se désactive après 30 secondes sans presser aucune touche sur le tableau de commande.
②	Bouton retour (↶). Permet d'accéder au menu de visualisation de données ou mouvement gauche dans les icônes ou dans les différents menus. Réduit les valeurs dans le curseur.
③	Bouton augmentation / haut (↗). Augmente la valeur souhaitée de puissance et/ou température selon le mode de fonctionnement (P ou T) et déplace la sélection vers le haut dans les menus.
④	Bouton avant (↘). Permet d'accéder au menu de réglages et de revenir à l'écran principal depuis les menus sans réaliser des modifications. Augmente les valeurs dans le curseur.
⑤	Bouton réduction / bas (↙). Réduit la valeur souhaitée de puissance et/ou température selon le mode de fonctionnement (P ou T) et déplace la sélection vers le bas dans les menus.
⑥	Bouton marche – arrêt (⏻). Allume et éteint le poêle depuis l'écran principal. Dans les différents menus, il a la fonction de confirmer.
⑦	Récepteur infrarouges. Reçoit le signal envoyé par télécommande. Désactivé.

3.2. CONNEXION ET SYNCHRONISATION.

Lorsque le poêle a été installé, comme indiqué dans le manuel d'installation et maintenance,* disponibles sur notre site web www.ecoforest.es, l'électronique sera opérationnel en moins de 40 secondes depuis le moment du raccordement du poêle au réseau électrique

①	Écran de démarrage du clavier.
②	Version clavier.



Figure 3

* Nous vous rappelons que tous les manuels d'instructions à jour sont disponibles sur notre site web. La validité du dernier manuel d'instructions sera celle qui prévaudra.

3.3. ÉCRAN PRINCIPAL.

①	Message de sécurité (N o AXXX). Point 6
②	Mode de fonctionnement (P ou T) et couleur correspondant à l'état.
③	Niveau de puissance / Température souhaitée.
④	Clavier bloqué.
⑤	Mode connectivité sélectionné
⑥	Calendrier activé.
⑦	Mode ACS / Chauffage (MODÈLES EAU).
⑧	Température sonde d'ambiance.

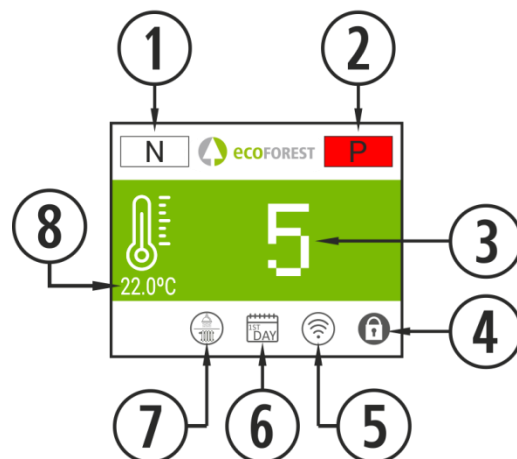

Figure 4

3.4. REGLAGES MENU.

①	Icone d'accès à configuration.
②	Choix de langue. Espagnol (par défaut)
③	Mode de fonctionnement (P ou T)
④	Test de moteurs (destinés au S.A.T.)
⑤	Sélection mode ACS / Chauffage. (MODÈLES EAU).
⑥	Retour au menu précédent.
⑦	Réglage de différents 'offsets'.
⑧	Sélection de combustible. Pellet (par défaut), noyau d'olive ou coquilles d'amande.
⑨	Programmation calendrier clavier.
⑩	Visualisation schéma hydraulique. (MODÈLES EAU).

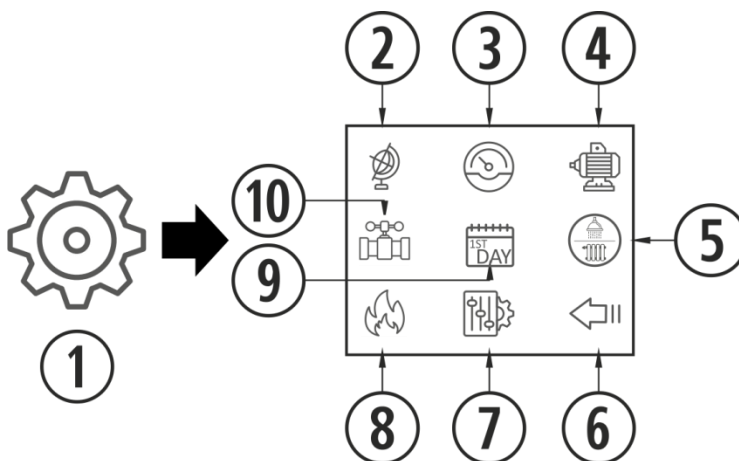

Figure 5

3.5 À PRENDRE EN COMPTE QUE...

- ⚠ Les changements pendant l'utilisation et configuration du poêle peuvent être effectués simultanément depuis le clavier ou tout autre dispositif WiFi connecté au poêle. Seule **la dernière modification sera prise en compte**, indépendamment du dispositif à partir duquel la modification ait été réalisée.
- ⚠ Certaines configurations ne peuvent être réalisées qu'à travers une connexion WiFi et elles doivent être faites par un personnel autorisé (protégées avec un mot de passe) avec la machine en arrêt et sans alarme (état 0).

3.6. ALLUMAGE.

- ⚠ Premier allumage : Avant d'allumer la machine, amorcer la vis depuis le menu S.A.T jusqu'à l'apparition de combustible dans le panier.

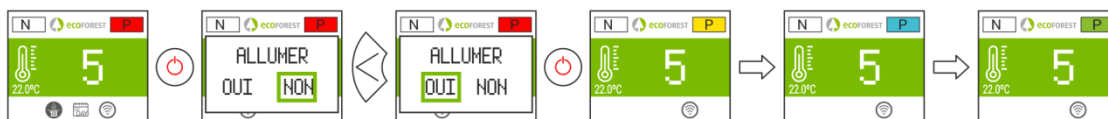

Figure 6

3.7. ARRÊT.



Figure 7

3.8. ACTIVER OU DESACTIVER LE BLOCAGE DU CLAVIER.

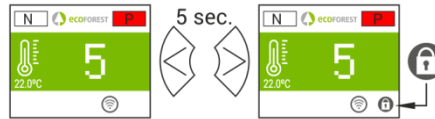

Figure 8

3.9. CHOIX DE LANGUE.



Figure 9

3.10. CHANGEMENT DE COMBUSTIBLE.

⚠ Pour accéder à ce menu, le poêle doit être éteint et sans indiquer aucune alarme (état 0).
Relire le chapitre 3 du “Manuel d’installation et de maintenance”. Il convient de noter qu’il est possible qu’il faille intégrer un accessoire pour pouvoir utiliser un autre combustible. Avant de réaliser ce changement veuillez consulter votre distributeur.

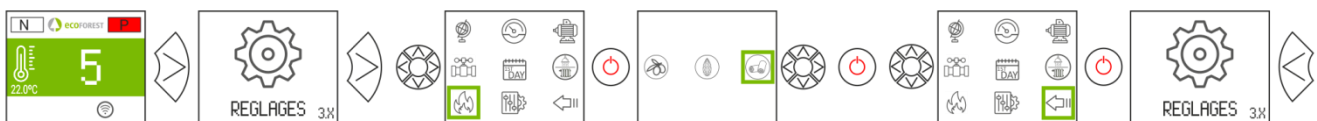

Figure 10

3.11. REGLAGES OFFSETS.

⚠ Ces réglages doivent être ponctuels dans la mesure où le poêle s’ajuste automatiquement, si vous devez faire un réglage consulter votre distributeur.

ALLUMAGE : Les ajustements concernent les états 3 et 4 . Les textes apparaissent en rouge.

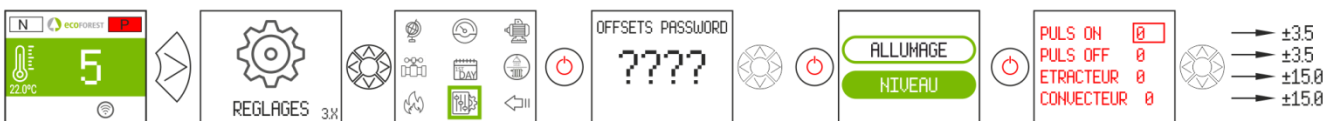

Figure 11

NIVEAUX : Les ajustements concernent l’état 7.



Figure 12

3.12. MODE DE FONCTIONNEMENT.

⚠ Pour accéder à ce menu, le poêle doit être éteint et ne doit indiquer aucune alarme (état 0).
L’électronique dispose de deux modes de fonctionnement: puissance et température.



Figure 13

NIVEAU	1 - 9	Niveau de puissance en mode T Voir paragraphe 5.6
DETECT.	PROBE / THERMOS.	Sélection terminal de contrôle de zone
SCHEDULE	OFF / ON	Activation / désactivation de la programmation du calendrier
STANDBY.	MIN / OFF	Activation minimum ou allumage / extinction par terminal de contrôle de zones.
dTON	0 - 5	Différentiel ΔTOFF.

Pour un réglage plus précis de ce mode, veuillez consulter le point 5.5.

3.12.1. MODE PUISSANCE.

Le degré de régulation va du niveau 1 jusqu'au 9, 9 étant le niveau de chute maximale de combustible. Pour augmenter le niveau, presser la flèche supérieure (▲) et pour le réduire presser la flèche inférieure (▼).



Figure 14

3.12.2. MODE TEMPÉRATURE.

Si nous configurons le mode de fonctionnement en température, la lettre P sera remplacée par la lettre T. **On ne doit configurer se mode que** si la sonde ambiante est raccordée ou si un thermostat libre de tension est raccordé avec son adaptateur.

La fourchette de régulation avec sonde va de 12°C à 40°C, cette dernière étant la température maximale réglable. Pour augmenter la température, presser la flèche supérieure (▲) et pour la réduire presser la flèche inférieure (▼).

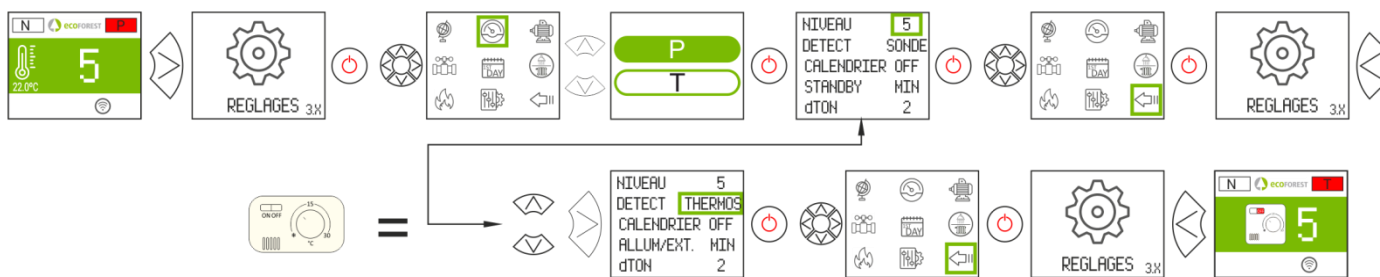

Figure 15

	 Max.	 Min.
SONDA:		
TERMOSTATO:		

Figure 16

3.13. ACTIVER / DÉSACTIVER CALENDRIER.



Figure 17

3.14. PROGRAMMATION CALENDRIER CLAVIER.

- ⚠ Avant de réaliser une programmation de calendrier, vérifier et modifier si nécessaire la date et l'heure actuelles. Le clavier permet d'ajuster depuis le menu le jour de la semaine, la date (JJ/MM/AA) et l'heure (HH:MM format 24h) de la CPU.
- ⚠ Le clavier ne dispose pas de changement de zone horaire automatique. Par conséquent, le calendrier doit toujours être configuré par le même moyen (via clavier ou via WEB), au risque d'avoir des problèmes de déphasage horaire s'il est configuré simultanément par des moyens différents.



Figure 18

Permet d'établir une programmation avec jusqu'à 4 créneaux horaires pour chacun des jours de la semaine. Les créneaux ont 3 colonnes configurables : Heure de démarrage du créneau, mode (niveau puissance, arrêt, stby) et température ambiante (en fonction de la configuration de la machine).

①	Sélectionner le jour à programmer. Chaque jour correspond à un modèle. Du lundi au Dimanche (Modèles 0 à 7 respectivement)	
②	Active ou désactive le calendrier.	
③	Copie le modèle du jour sélectionné à :	
	LUN-DIM	Jour précis.
	TOU	Tous les jours.
	SEM	Jours de la semaine (Lundi à Vendredi)
④	WKN	Week-end (Samedi et Dimanche)
	Active ou désactive la copie du modèle.	
⑤	T° ambiante pré réglée de chaque créneau horaire.	
⑥	OFF	Éteint.
	=	Prend en compte la valeur indiquée au dessus.
	STB	Suit les ordres stby (MODÈLES EAU).
	1-9	Niveau de puissance.
⑦	Début créneau horaire.	
⑧	Créneaux horaires de chaque jour ou modèle.	

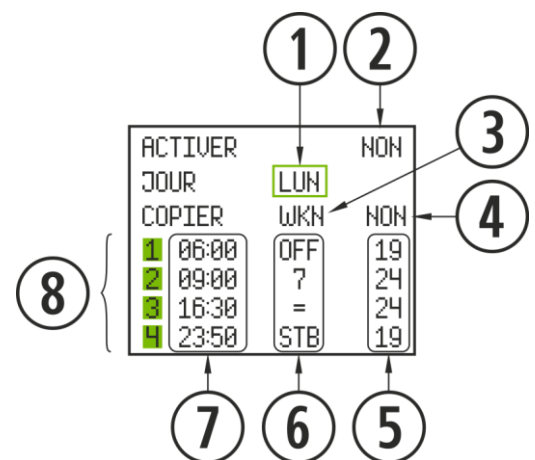

Figure 19

3.15. VISUALISATION DES DONNEES EN TEMPS RÉEL.

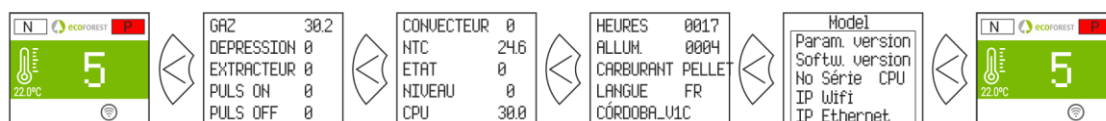

Figure 20

3.16. VISUALISATION SCHEMA HYDRAULIQUE. (MODELES EAU UNIQUEMENT).

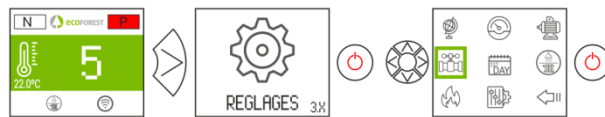

Figure 21

	Valeur en temps réel.
	Modifiable par l'utilisateur.
	Modifiable par S.A.T.
①	T° eau départ.
②	T° eau retour.
③	T° ambiante/ballon tampon.
④	Réglage t° ambiante / ballon tampon.
⑤	Réglage t° ECS.
⑥	T° ballon ECS.

Chauffage

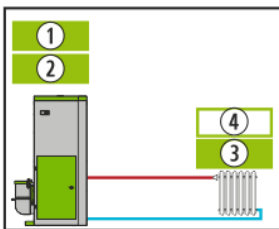

Figure 22

ACS + Chauffage

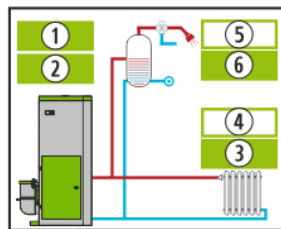

Figure 23

ECS + Ballon tampon

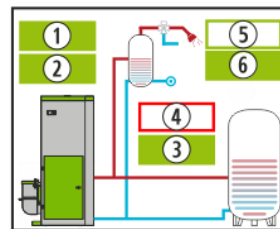

Figure 24

Ballon tampon

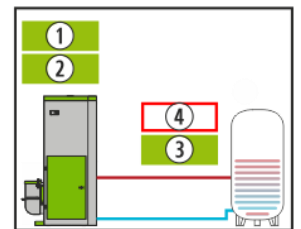
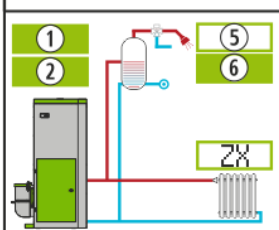
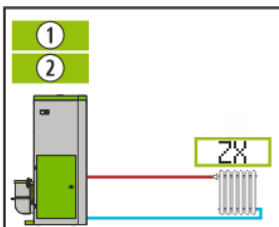

Figure 25

Multizone*
En option



2X
X=1/2/3

Configuration
sonde

ZONE X	ON
DEP. CHAUF	38
VANNE	54
CIRCUL.	86
SETPOINT	25.9
AMBIANTE	26

Configuration
thermostat

ZONE X	OFF
DEP. CHAUF	38
VANNE	98
CIRCUL.	OFF

- ON / OFF: Avec ou sans demande en zone.
- DEP. CHAUF: Température de départ de la zone
- VANNE: Pourcentage d'ouverture de la vanne de la zone
- CIRCUL.: Pourcentage de fonctionnement du circulateur de la zone
- SETPOINT: Température de consigne de la zone avec sonde d'ambiance
- AMBIANTE: Température de zone avec sonde d'ambiance

Figure 26

3.17. SÉLECTION MODE ACS / CHAUFFAGE. (MODELES EAU UNIQUEMENT).

- ⚠ Pour accéder à ce menu, le poêle doit être éteint et ne doit indiquer aucune alarme (état 0).
Uniquement pour les chaudières dont l'électronique gère ACS + Chauffage au moyen de vanne de 3 voies.



Figure 27

	ACS+CAL	Satisfait ACS et chauffage. Priorité ACS.
	ACS	Satisfait uniquement chauffage.
	CAL	Satisfait uniquement ACS.

4. CONNEXION AU POELE DEPUIS UN DISPOSITIF PERMETTANT LA CONNEXION WiFi.

FR

Il faut connaître l'identification du réseau WiFi du poêle (SSID) et le mot de passe du réseau. Ils se trouvent sur un autocollant (exemple Figure 28). Le mot de passe du réseau Wi-Fi du poêle est disponible sur:

- Page 1 dans ce manuel.
- À côté de l'autocollant avec le n° de série de l'appareil.
- Sur la CPU de l'appareil.

①	SN: N° série CPU - Nom - Utilisateur.
②	SSID: Réseau WiFi original.
③	PWD: Mot de passe du réseau WiFi.
④	Mot de passe page web poêle (8 chiffres).
⑤	NET: Port d'adressage.



Figure 28

Il faut chercher et établir une connexion avec le réseau WiFi du poêle, et pour cela il suffit d'introduire le mot de passe figurant sur l'autocollant, en respectant tous les caractères alphanumériques du mot de passe ainsi que les majuscules et les minuscules.

Une fois la connexion établie, introduire dans le navigateur web du dispositif l'adresse URL: **192.168.3.1**

Figure 29

En accédant à l'interface web, on peut nous demander une authentification.

①	SN: N° serie CPU - Nombre - Usuario.
④	Contraseña página web (8 primeros dígitos).

Iniciar sesión en 192.168.3.1

Nombre de usuario:

Contraseña:

Figure 30

⚠ Si un même dispositif est utilisé sur plusieurs réseaux (poêle, WiFi de la maison, WiFi travail, etc.) il faudra s'assurer d'être connecté au réseau WiFi du poêle pour pouvoir effectuer des opérations sur le poêle.

5. INTERFACE WEB.

5.1. ÉCRAN PRINCIPAL.

①	Mode de fonctionnement (P ou T). Point 5.5. puissance ou température.
②	Message de sécurité. (N ou Axx). Point 6 Alarmes (AXXX).
③	Température extérieure (option).
④	Langue, fuseau horaire et mode ACS / Chauffage (seulement modèles eau avec ECS).
⑤	Visualisation mode ECS / Chauffage activé (seulement modèles eau avec ECS).
⑥	Heure et date actuelles.
⑦	Température intérieure de la maison.
⑧	Température ambiante demandée. (seulement modèles eau en mode puissance).
⑨	Température ambiante de consigne / Puissance de consigne.
⑩	Réglages.
⑪	Programmation calendrier.
⑫	Sélection du combustible.
⑬	ON / OFF. Point 2.



Figure 31

5.2. CONFIGURATION DE LA LANGUE, DU FUSEAU HORAIRE ET SÉLECTION MODE ACS / CHAUFFAGE.

①	Fuseau horaire *.
②	Langue.
③	Sélection mode ACS / Chauffage (MODÈLES EAU)**.
*	<i>Le fuseau horaire doit toujours être le même que celui du poêle. Indispensable pour la configuration du calendrier via le web.</i>
**	Uniquement pour les chaudières dont l'électronique gère ACS + Chauffage au moyen de vanne de 3 voies

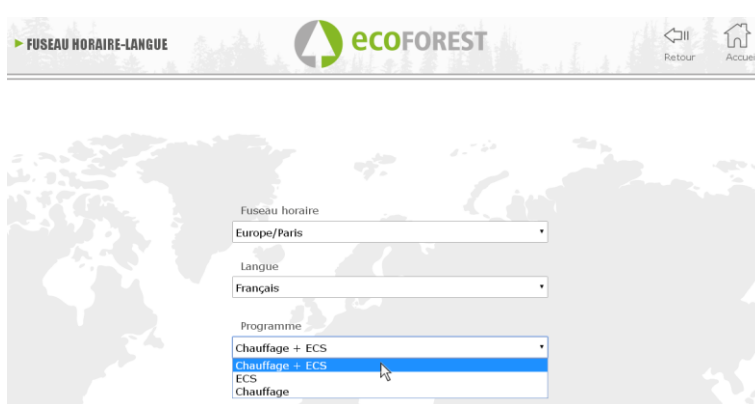

Figure 32

5.3. SÉLECTION DU COMBUSTIBLE.

⚠ **Pour accéder à ce menu, le poêle doit être éteint et ne doit indiquer aucune alarme (état 0).**

Consulter le chapitre 3 du **“Manuel d'installation et de maintenance”** les caractéristiques du combustible à utiliser, ainsi que le besoin de montage d'un accessoire mécanique, le cas échéant. Le combustible sélectionné sera marqué en vert.



Figure 33

5.4. MENU VISUALISATION DES DONNÉES.



REGLAGES		ecoFOREST	
Température CPU	36.1°C	Température gaz	29.8°C
Temp. départ	24°C	Température Ambiante	--.°C
Vitesse Extracteur	0.0%	Vitesse de la pompe	0.0%
Dép. Entrée d'air	-05Pa	Premier niveau depression	41.5Pa
Etat actuel	0	Niveau Puissance	0
Nombre d'allumages	000012	Heures de fonctionnement	000000018h
Puls. ON	0.0s	Puls. OFF	0.0s
Résistance d'allumage	0	Modèle	CM2016_v2
Mode	P	Numéro de série CPU	000025568611325
Message d'erreur	N	Version Logiciel	08Jul19_v4a
Température de retour	24.8°C	Combustible	Granules
		Pression d'eau	0.4bar

Schéma d'eau	Mode de fonctionnement	Offset	Test de moteurs	WIFI	Versions
--------------	------------------------	--------	-----------------	------	----------

Figure 34

Message sur l'écran	Description	Grade.
Température de CPU	Température interne de la CPU	-10 à 65°C
Temp. sonde NTC /départ	Température détectée par le fonctionnement du convecteur (modèles d'air) ou le circuit d'eau (modèle d'eau).	-10 à 70°C modèles d'air. -10 à 83°C dans l'eau
Vitesse de l'extracteur	Pourcentage de tension (sur la base du réseau électrique) reçu par l'extracteur de la sortie des gazes.	0 à 100%
Dép. d'entrée d'air	C'est la dépression détectée dans le tuyau d'admission de l'air	0 à 250 Pa (selon modèle).
État	État de fonctionnement *	De -4 à 20 (consulter avec le SAT).
Nombre d'allumages	Nombre d'allumages du poêle.	Allumages comptabilisés de l'état 0.
Puls. ON	Secondes pendant lesquels le moteur fonctionne sans interruption.	Il varie en fonction du niveau de puissance.
Résistance d'allumage	Allumage (1) ou arrêt de la résistance (0).	Il varie de 0 à 1
Mode	Mode de fonctionnement par puissance (P) ou température (T).	Voir point 3.7 et suivants
Message d'erreur.	Message d'alarme (N-Axx).	Voir le tableau des alarmes.
Température de retour	Temperature de l'eau en retour (modèles eau).	--10 à 83°C
Température gaz	Température de la sortie des gaz.	-10 à 250°C, selon modèle.
Température ambiante	Température ambiante, seulement si la sonde d'ambiante est connectée.	-10 à 40°C
Vitesse Convecteur / Vitesse du circulateur	Pourcentage de tension (sur la base du réseau électrique) reçu par le ventilateur de convection / circulateur	0 à 100%
Premier niveau dépression	Valeur mémorisée par le fabricant.	70 à 250 Pa (selon modèle).
Niveau puissance	Niveau de chute de combustible.	Du 1 au 9
Heures de fonctionnement	Comme son nom même l'indique, heures de fonctionnement du poêle.	Heures comptabilisées de l'état 0.
Puls. OFF	Temps pendant lequel le moteur est arrêté sans interruption	Il varie en fonction de la qualité du combustible.

Modèle	Version des paramètres.	Il varie en fonction du modèle.
Numéro de série CPU	Numéro de série de la CPU, indiqué aussi sur l'étiquette de la CPU.	Il varie en fonction de la CPU.
Version Logiciel	Version de logiciel de la CPU	Il varie en fonction de la CPU.
Combustible	Combustible sélectionné.	Pellets, noyaux, coques d'amande.
Pression de l'eau	Pression de l'eau dans le circuit hydraulique (seulement modèles d'eau).	Pression de l'eau en bars

5.5. MODES DE FONCTIONNEMENT.

⚠ **Pa** Pour accéder à ce menu, le poêle doit être éteint et ne doit indiquer aucune alarme (état 0).

	TYPE D'APPAREIL	
	AIR (POÊLE)	EAU (CHAUDIERE / POÊLE CHAUDIERE)
PUISSANCE	<ul style="list-style-type: none"> • Configuration par défaut. • Gestion manuelle de la puissance Niveau de puissance modifiable depuis le clavier, la page web ou le menu calendrier. 9 niveaux de puissance, 9 étant le niveau maximum. 	<ul style="list-style-type: none"> • Configuration par défaut. <i>Monozone, T. ambiante = 21°C, départ chauffage = 65°C; T. Stand by = 82°C</i> • Configuration par défaut. Gestion manuelle de la puissance Niveau de puissance modifiable depuis le clavier, la page web ou le menu calendrier. 9 niveaux de puissance, 9 étant le niveau maximum. Si la demande du terminal de contrôle (sonde T. ambiante, thermostat ou THT) ou la température de départ est atteinte, la puissance sera réduite au niveau minimum. • Température ambiante réglable de 12 à 40 °C • Possibilité de gérer des allumages et extinctions en fonction : <ul style="list-style-type: none"> - Des terminaux de contrôle - Des sondes du ballon tampon
TEMPERATURE	<ul style="list-style-type: none"> • Gestion automatique de la puissance en fonction de la demande du terminal de contrôle (sonde T. ambiante, thermostat ou THT) • Niveau de puissance instantané • Allumages et extinction configurables. • Température ambiante réglable de 12 à 40 °C 	<ul style="list-style-type: none"> • Gestion automatique de la puissance en fonction de la température de départ et de la demande du terminal de contrôle (sonde T. ambiante, thermostat ou THT) • Possibilité de gérer des allumages et extinctions en fonction : <ul style="list-style-type: none"> - Des terminaux de contrôle - Des sondes du ballon tampon • Température ambiante réglable de 12 à 40 °C

L'icone "sélection de mode" permet de sélectionner le mode puissance ou température.

①	Sélection du mode de fonctionnement.
②	Accès à la configuration.
③	Mot de passe (SAT).
④	Valider l'accès.

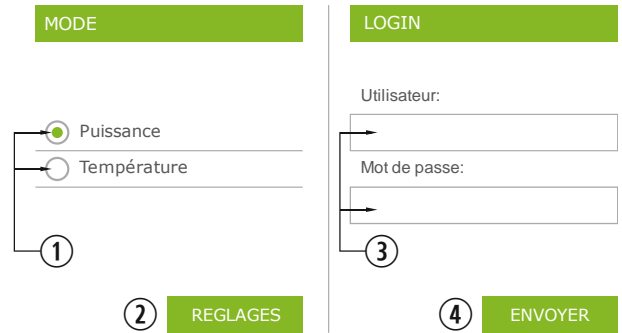

Figure 35

- La configuration du mode via la page web est réservée au service technique, son accès est protégé. Pour réaliser la configuration, sélectionner "AJUSTEMENT".

5.5.1. MODELES AIR.

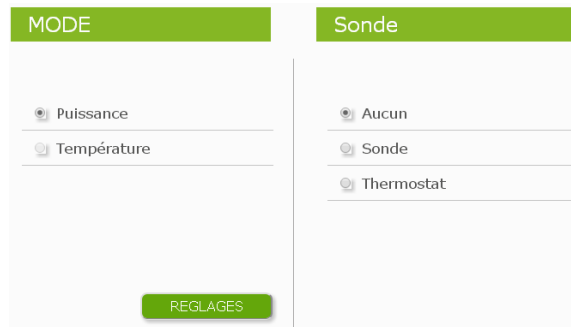

Figure 36

Sélectionner l'option du terminal de contrôle.

Sonde		Températures	
Aucun	Lorsqu'aucun terminal de contrôle n'est connecté (sonde ambiante, thermostat ou THT).		
Sonde	Il faut connecter la sonde de température ambiante pour pouvoir utiliser ce mode. La sonde d'ambiance doit être à 1,5m de hauteur et éloignée de sources de chaleur ou de froid.	ΔT_{Min} : <input type="text" value="2"/> °C <input type="checkbox"/> Apagar/Encender ΔT_{OFF} : <input type="text" value="---"/> °C ΔT_{ON} : <input type="text" value="---"/> °C	ΔT_{MIN} : Valeur par défaut=1. L'appareil réduit sa puissance lorsque la température de consigne est atteinte et régule pour que la température ambiante se maintienne entre la consigne et la valeur ΔT_{MIN} . Voir schéma 38.
		ΔT_{Min} : <input type="text" value="2.0"/> °C <input checked="" type="checkbox"/> Apagar/Encender ΔT_{OFF} : <input type="text" value="2.0"/> °C ΔT_{ON} : <input type="text" value="1.0"/> °C	Allumage / extinction sélectionné. Ce mode de fonctionnement est seulement conseillé pour les maisons bien isolées. ΔT_{OFF} : Valeur par défaut=2. Différenciel d'extinction. Si la température ambiante dépasse de la valeur du ΔT_{OFF} au dessus de la température de consigne, l'appareil s'éteint en stand by. ΔT_{ON} : Valeur par défaut=2 Différenciel d'allumage. Si la température ambiante descend de la valeur du ΔT_{ON} au dessous

			de la consigne, l'appareil s'allume. Voir schéma 39.
Thermostat	Le mode ON / OFF est destiné à connecter un thermostat ou contact sec. L'opération sera possible via une connexion libre de tension.	Niveau minimum	Le poêle passera au niveau maximum de puissance lorsque le contact sera fermé et, lorsque le contact s'ouvrira, le poêle passera au minimum.
		Éinction	Le bouton marche arrêt allumera la machine ou la mettra en standby si le contact est respectivement fermé ou ouvert. Pour activer ce système, il faut appuyer sur le bouton ☺. Son utilisation est recommandée uniquement avec un maximum de 2 allumages 2 arrêts chaque jour

5.5.2. MODELES EAU.

Une fois le nom d'utilisateur et le mot de passe saisis, une fenêtre permet de sélectionner le type de schéma hydraulique. Par défaut le schéma "monozone" est sélectionné".

The screenshot shows a configuration interface with three main sections: MODE, SCHÉMA, and DÉFINITION.

- MODE:** Two radio buttons are present: "Puissance" (selected) and "Température".
- SCHÉMA:** A dropdown menu is open, showing options: "Sélectionner...", "Sélectionner...", "Monozone", "Monozone + AQS", "AQS + Réservoir", "Réservoir", "Multizone", and "Multizone + ECS".
- DÉFINITION:** Four groups of settings are shown with brackets on the right:
 - Terminale contrôle de zone:** "Sonde" (selected) and "Thermostat".
 - Capteurs en Réservoir ECS:** "1 capteur" (selected) and "2 capteurs".
 - Capteur dan réservoir:** "1 capteur" (selected) and "2 capteurs".
 - Sélectionnez nombre de zones:** "1" (selected), "2", and "3".

At the bottom, there are two buttons: "REGLAGES" and "CONFIGURER".

Figure 37

Une fois le schéma sélectionné, le bouton "configurer" permet de faire apparaître le schéma hydraulique avec des valeurs prédéfinies que vous pouvez modifier. Dans le paragraphe 5.8 sont indiquées les options de l'écran de l'utilisateur.

5.5.3. FONCTIONNEMENT ET COMPORTEMENT DES CONFIGURATIONS DE SONDE D'AMBIANCE.

Graphique d'exemple de contrôle par sonde d'ambiance avec option "Allumer/Éteindre désactivée:

①	L'utilisateur allume le poêle manuellement.
②	Température cible sélectionnée dans le menu principal.
③	ΔT_{Min} par défaut 1°C.
④	L'appareil passe au niveau 1 (minimum).
⑤	L'appareil passe au niveau de fonctionnement 9.
⑥	L'utilisateur arrête le poêle manuellement.

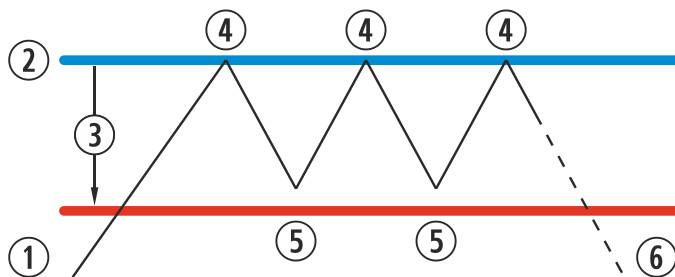

Figure 38

Si nous représentions un diagramme de fonctionnement serait le suivant:

①	L'utilisateur allume le poêle manuellement.
②	température cible sélectionnée dans le menu principal.
③	ΔT_{Min} par défaut 1°C
④	Passage au niveau 1 (minimum).
⑤	Passage au niveau de fonctionnement 9.
⑥	ΔT_{OFF} différence de température pour arrêter le poêle.
⑦	Arrêter le poêle en fonction de la température ambiante.
⑧	ΔT_{ON} différence de température pour allumer le poêle.
⑨	Allumage à la demande de la température.

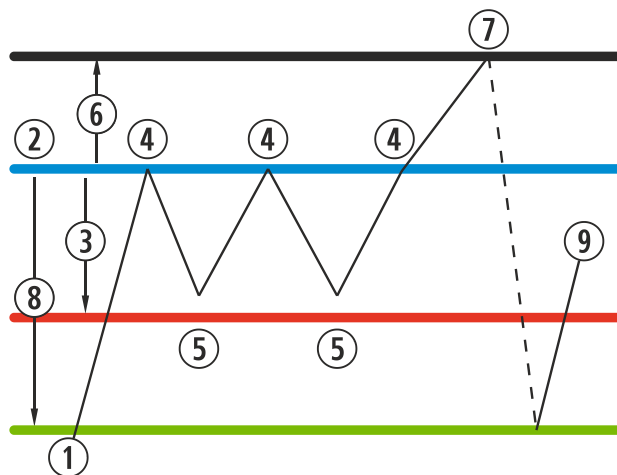

Figure 39

Lorsque le poêle s'est éteint en mode température et est prêt à redémarré, l'icône devient bleue marine:



Bleu marine

l'icône bleue marine indique que le poêle est arrêté en attendant d'être allumé, soit par programmation ou en fonction de la température.

5.6. MENU OFFSET.

①	Modifier offset. (S.A.T).
②	Niveau de puissance en mode T. Niveau de puissance maximum par rapport auquel l'appareil sera limité en mode température.



Figure 40

5.7. PROGRAMMATION CALENDRIER WEB.

⚠ Le clavier ne dispose pas de changement de zone horaire automatique. Par conséquent, le calendrier doit toujours être configuré par le même moyen (via clavier ou via WEB), au risque d'avoir des problèmes de déphasage horaire s'il est configuré simultanément par des moyens différents.

Le poêle peut être programmé quotidiennement ou de façon hebdomadaire au moyen de modèles prédéfinis que vous pouvez modifier, en sélectionnant pour chaque plage horaire, la température et le niveau de puissance. Nous pouvons programmer jusqu'à 60 jours à compter de la date actuelle.

À cet effet, nous devons cliquer sur l'icône en forme de calendrier. Une fois que la programmation désirée est saisie, avec un modèle ou avec une programmation spécifique sur mesure, nous devons activer la programmation en cochant la case ③. La désactivation de la programmation doit être faite en décochant cette case.

①	Accès aux programmations.
②	Programmation désactivée.
③	Programmation activée.

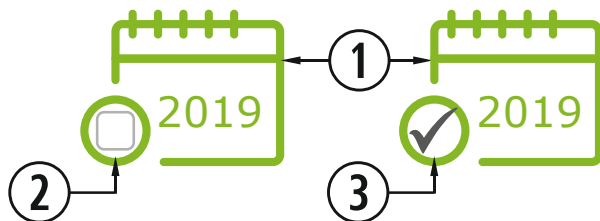

Figure 41

Nous pouvons accéder aux modèles de programmation en cliquant sur l'icône indiquée ci-dessus :

①	Barre de navigation des mois. (60 jours).
②	Jour actuel.
③	Bouton de retour au mois en cours.

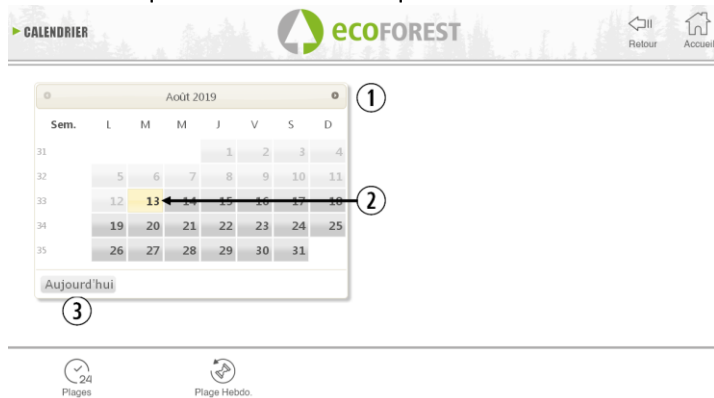

Figure 42

Pour sélectionner la programmation quotidienne, il convient de cliquer sur le jour que nous souhaitons programmer, par exemple le 23 août 2019 et un nouvel écran s'ouvrira comme décrit ci-dessous :

①	Jour sélectionné.
②	Plages disponibles à assigner au jour sélectionné.
③	Modèle prédéfini pour le jour sélectionné.

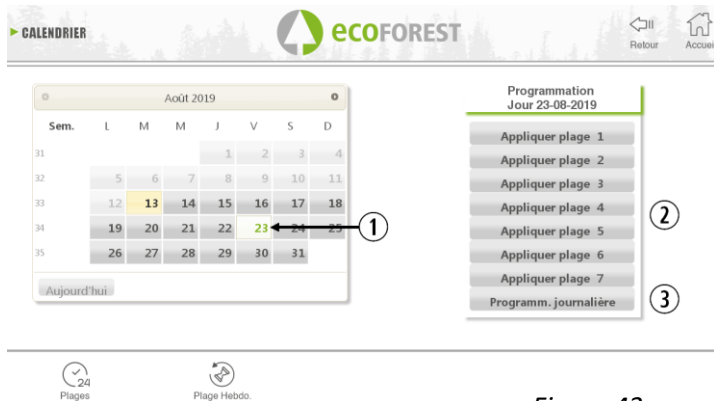

Figure 43

La différence principale entre le point ② et le point ③, est que la première est une programmation prédéfinie par le fabricant, qui est modifiable, mais elle est déjà mémorisée pour faciliter l'application de l'utilisateur. La «programmation journalière» nous permettra de modifier un modèle pré-attribué au jour sélectionné.

Si nous voulons seulement programmer un jour en question, nous devons cliquer sur l'icône indiquant la «programmation journalière» (②), et nous aurons accès à la grille de programmation pré-assignée à la date sélectionnée:

①	Créneaux horaires (de 00 à 23h).	
②	Colonne température.	
	Egal	Prend en compte la valeur configurée dans le créneau horaire précédent
	12-40	Température préréglée (intervalle 0,5 °C). Pour les poêles à air uniquement en mode Température.
③	Colonne Puissance.	
	Egal	Prend en compte la valeur précédente.
	Standby	Seulement pour ECS.*
	OFF	Machine éteinte. Ne suit pas stby.
	1-9	Niveau de puissance. Commande d'allumage sauf s'il y a une autre commande stby contraire.
④	La plage sera actualisée pour tous les jours qui ont été attribués auparavant.	
⑤	Mémoriser la programmation (IMPORTANT).	
*	MODELES EAU AVEC ECS.	
**	Est indiqué seulement la configuration d'une plage, et non la "programmation journalière".	



Figure 44

5.7.1. MODELES DE PROGRAMMATION.

Pour configurer quelque modèle, nous devons sélectionner le modèle souhaité et modifier des paramètres souhaités comme expliqué dans la section précédente.

Il est important de valider la programmation en cliquant sur « sauvegarder » une fois la programmation modifiée.

①	Plages 1 - 7.
②	Appliquer les modifications dans les plages sur les programmations précédents.



Figure 45

5.7.2. PROGRAMMATION HEBDOMADAIRE AVEC MODELES.

Pour accéder à la programmation hebdomadaire, cliquer sur son icône et accéder à l'écran de programmation. Indiquer sur chaque jour de la semaine le modèle désiré. **Enregistrer** la programmation et l'activer comme indiqué dans le point ④ de la figure 51.

Ce nouveau modèle hebdomadaire sera appliqué tous les jours à compter du jour en cours.

①	Attribuer la plage souhaitée au jour de la semaine.
②	Sauvegarder la programmation (IMPORTANT).



Figure 46

5.8. VISUALISATION PAGE WEB DU SCHEMA HYDRAULIQUE (SEULEMENT MODELES EAU).

⚠ La configuration du schéma hydraulique doit être réalisée par un installateur ou un chauffagiste depuis le **point 5.5.2**. La visualisation du schéma se divise en 3 blocs superposés selon la configuration.

Menu de visualisation. L'utilisateur pourra seulement réaliser des modifications basiques (demande maximale d'ECS, consigne de température ambiante).

①	Information chaudière
②	Information chauffage
③	Information ECS.
④	Modification demandes du schéma hydraulique. (usage réservé au service technique).
	Consigne modifiable par l'utilisateur.
	Consigne modifiable par le technicien.
	Valeur en temps réel

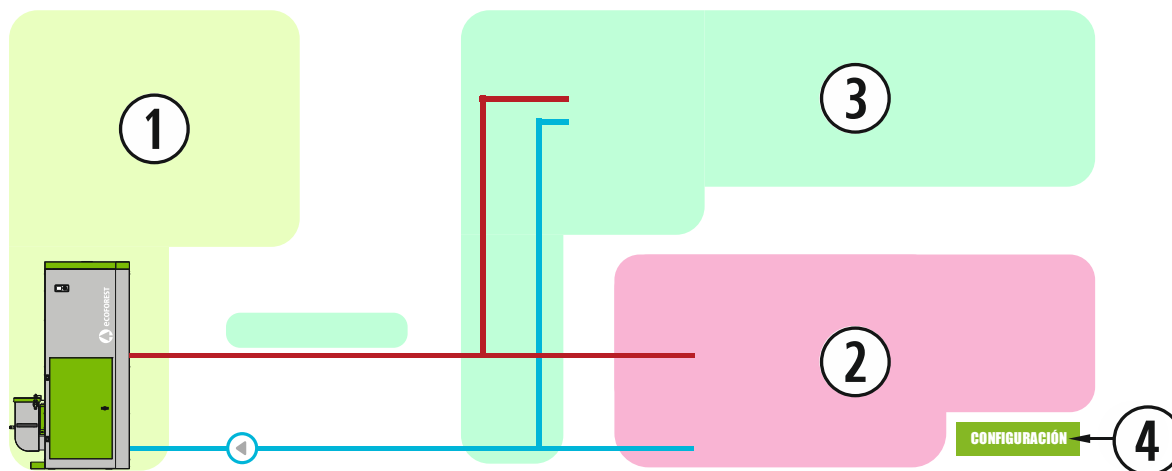





Figure 47

① CHAUDIERE

Indique les valeurs en temps réel de la chaudière ainsi que les consignes de départ.



② CHAUFFAGE

MONOZONE



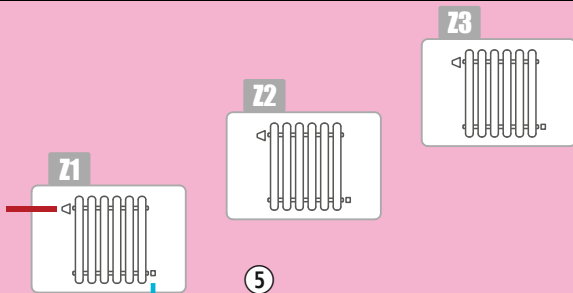
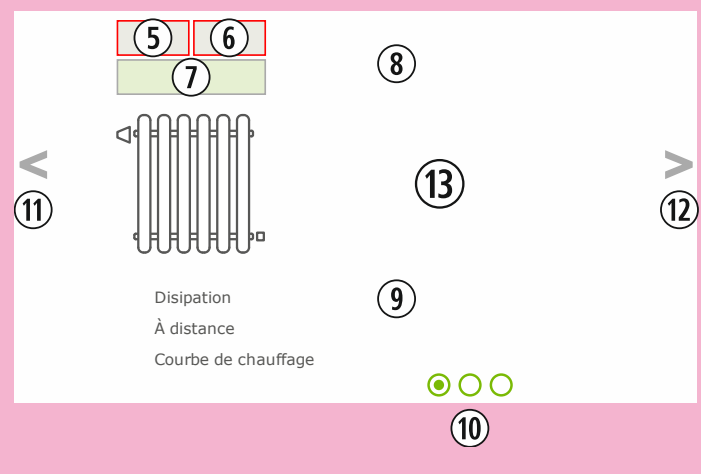
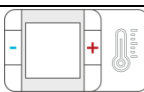
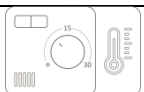

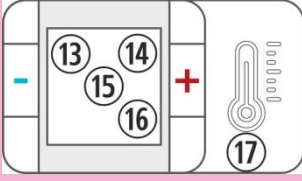

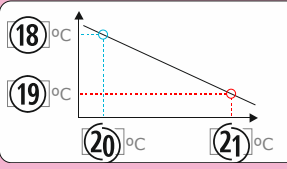
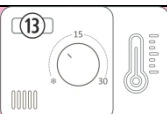

		SONDE D'AMBIANCE		
		⑤	Minimum	Régule la puissance au minimum.
		⑥ °C	⑧	
		⑦ °C	⑨	
		⑤	Allumage / extinction	Régule la puissance au minimum et éteint et allume l'appareil en fonction de la température ambiante.
		⑥		Consigne température ambiante.
		⑦		Température ambiante.
		⑧		Température ambiante maximale. (Extinction / Allumage)
		⑨		Température ambiante minimale.
		THERMOSTAT		
		⑤	Minimum	L'appareil travaillera au niveau de puissance sélectionné avec contact fermé (en demande) et au minimum avec le contact ouvert (sans demande)
		⑤	Allumage / extinction	L'appareil s'allumera lorsque le contact sera fermé (en demande) et passera en stand by lorsque le contact sera ouvert (sans demande)

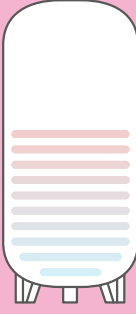
MULTIZONE







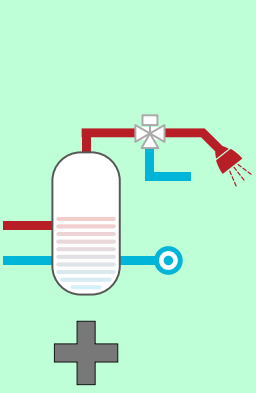

		⑤	Minimum	Régule au minimum
		⑤	Allumage / extinction	Régule au minimum et s'allume et s'éteint en fonction de la température ambiante.
		Z1	Zone 1	
		Z2	Zone 2. (2 o 3 zones)	
		Z3	Zone 3 (3 zones)	
		Sélectionner la zone pour y avoir accès.		
ZONA 1 – 3		⑤	Température départ du groupe	
		⑥	Pourcentage d'ouverture de la vanne	
		⑦	Température de départ de consigne	
		⑧	Terminal de contrôle sélectionné.	
		⑨	Dissipation	Dissipe dans la zone sélectionnée durant l'extinction.
		⑨	À distance	Communication externe thermostat.
		⑨	Courbe de chauffage	Accès à la courbe de chauffage.
		⑩	Zone visualisée	
		⑪	Zone précédente.	
		⑫	Zone suivante	
		⑬		
			THT	ON/OFF Thermostat

	⑬	ON/OFF. Indique si la zone est en demande.
	⑭	Température maximale. Demande atteinte.
	⑮	Température consigne.
	⑯	Température minimale. Demande initiée.
	⑰	Température ambiante zone.
	⑬ Accès à la courbe de chauffage.	
	<p>Courbe de chauffage  ⑬</p> 	⑱
⑲		Limite minimale départ chauffage. Température départ correspondant à 2!
⑳		Limite minimale température extérieure.
㉑		Limite maximale température extérieure.
ZONE 1 – 3 THERMOSTAT ON/OFF		
	⑬	ON/OFF. Indique si la zone est en demande.

BALLON TAMPON

	1 SONDE		
	T1	  	⑤ Température ballon. ⑦ Consigne maximale température ballon. Demande atteinte. ⑧ Consigne minimale température ballon. Demande initiée.
	2 SONDES		
	T1	 	⑤ Température sonde supérieure ballon
	T2	 	⑥ Température sonde inférieure ballon
			⑦ Consigne sonde supérieure. Demande atteinte.
			⑧ Consigne sonde inférieure. Demande initiée

③ ECS

	1 SONDE		
	T1	  	⑤ Température ballon. ⑦ Consigne maximale température ballon. Demande atteinte. ⑧ Consigne minimale température ballon. Demande initiée.
	2 SONDES		
	T1	 	⑤ Température sonde supérieure ballon
	T2	 	⑥ Température sonde inférieure ballon
			⑦ Consigne sonde supérieure. Demande atteinte.
			⑧ Consigne sonde inférieure. Demande initiée
		+	Réalise un cycle anti-légionnelle
		<input checked="" type="checkbox"/> Dissipation ECS	Dissipe la chaleur produite durant l'extinction à l'ECS
			Chaudière en demande ECS. Chaudière en demande chauffage.

5.9. CONNEXION À INTERNET (EASYNET).

S'il y a un accès internet à l'emplacement de l'appareil, il est possible d'y accéder et de le contrôler à distance.



AVANT DE FAIRE QUOI QUE CE SOIT, LIRE CHAPITRE 5.9.1, 5.9.2 et 5.9.4.
UNE MAUVAISE CONFIGURATION PEUT BLOQUER LA CONNEXION WiFi AVEC LA MACHINE.
CONSULTEZ AUPRÈS DE VOTRE DISTRIBUTEUR.



5.9.1. RECOMMANDATIONS.

- Établissez la configuration avec le poêle éteint.
- Si vous utilisez le dispositif pour vous connecter à différents appareils Ecoforest, effacez l'historique et le cache du navigateur ou utilisez une connexion privée depuis le navigateur.
- Décider avec le client du type de connexion à faire entre le poêle et le routeur. Pour des raisons de sécurité et de fiabilité, le SAV Ecoforest recommande la connexion avec câble (Ethernet) chaque fois que possible. En fonction de la connexion à effectuer, prendre en considération:
 - WiFi: Vérifiez qu'il existe une bonne couverture entre le poêle et le routeur du logement. Si le dispositif WiFi depuis lequel vous réalisez la configuration se trouve à portée d'autres réseaux WiFi sur lesquelles il pourrait se connecter automatiquement, il est conseillé de les éliminer temporairement jusqu'à la fin de la configuration
 - Ethernet: Connectez un câble Ethernet directement (T568A) entre la CPU et le routeur.

5.9.2. CONFIGURATION.

①	Fenêtre selection réseau WiFi.
②	Nom du WiFi.
③	Mot de passe WiFi.
④	IP WiFi actuel.
⑤	IP Ethernet actuel.
⑥	Bouton 'Ethernet'.
⑦	Bouton 'Tester'.
⑧	Bouton 'Enregistrer'.

Figure 48

Fenêtre selection réseau WiFi: Elle Permet de sélectionner le réseau WiFi.

Originale:

Réglages d'usine. La CPU génère son propre réseau WiFi, SSID. Les champs de texte (2) et (3) sont automatiquement remplis avec le SSID et le PWD de la CPU.

Internet WiFi: Ce bouton Synchronise la CPU avec le réseau WiFi externe. Les champs de texte (2) et (3) sont remplis avec le nom du réseau WiFi et son mot de passe.

Internet Câble: La CPU communique via le protocole Ethernet.

Bouton 'Test': Teste la communication entre la CPU et le routeur du logement (précédemment l'option «Internet WiFi» a été sélectionné et les champs de texte 2 et 3 en el caso de Internet WiFi).

Bouton "Enregistrer": Il enregistre la dernière configuration. Si le message "Succès" apparaît après avoir appuyé sur le bouton 'Test' la configuration sera enregistrée. Le poêle fonctionne à travers le réseau WiFi du logement. Si le poêle fonctionne à travers le réseau WiFi externe, dans le champ de texte *Fenêtre selection réseau WiFi* on sélectionne 'Original'. Après avoir cliqué sur "Enregistrer", le poêle rétabli son réseau WiFi d'origine.

DÉMARCHES CONFIGURATION SELON LE TYPE DE CONNEXION:

WiFi:

Originale	

Originale	
Internet WIFI	
Internet Câble	
IP WIFI	192.168.003.001
IP Ethernet	192.168.002.099
Sauvegarde	

Sélectionner "Internet Wifi".

Internet WIFI	
WIFI	no_de_la_wifi_maison
Mot de passe	mot_de_passe_wifi_maison
IP WIFI	192.168.003.001
IP Ethernet	192.168.002.099
Test	Sauvegarde

Remplissez les champs correspondants avec le nom exact du réseau et le mot de passe pour le WiFi que nous voulons connecter. Appuyez sur "Test".

Verificar punto 5.8.4.

Internet WIFI	
WIFI	no_de_la_wifi_maison
Mot de passe	mot_de_passe_wifi_maison
IP WIFI	192.168.003.001
IP Ethernet	192.168.002.099
Test	Sauvegarde

La carte mère va redémarrer et le WiFi disparaîtra momentanément.

Test de configuration, patienter SVP

Les messages suivants peuvent s'afficher:
Erreur de Connexion Test/Progreso
Erreur de Connexion SSID

Vérifiez que nous sommes reconnecté au réseau WiFi du poêle avant d'«accepter» le message.

Internet WIFI	
WIFI	no_de_la_wifi_maison
Mot de passe	mot_de_passe_wifi_maison
IP WIFI	192.168.003.001
IP Ethernet	192.168.002.099
Test	Sauvegarde

Échec

Internet WIFI	
WIFI	no_de_la_wifi_maison
Mot de passe	mot_de_passe_wifi_maison
IP WIFI	192.168.003.001
IP Ethernet	192.168.002.099
Test	Sauvegarde

Succès

Accepter le message:
Si vous acceptez, vous devrez être connecté à travers ce router pour accéder à votre poêle. Configurer votre router SVP.

Figure 49



En appuyant sur 'Test', le réseau WiFi va disparaître pendant quelques instants, le navigateur peut afficher le message "erreur de communication". Vérifiez que le réseau Wi-Fi de l'appareil soit disponible et que vous êtes connectés avant d'accepter le message. Attendez également que le message "SUCCÈS" ou "ÉCHEC" apparaisse.

ETHERNET:

Vérifiez avant de faire quoi que ce soit, qu'il existe une connexion Ethernet entre le routeur et la CPU du poêle (point 5.9.1).

Original

Original

Internet WIFI

Internet Câble

IP WIFI: 192.168.003.001

IP Ethernet: 192.168.002.099

Sauvegarde

Sélectionner "Internet Câble".



Vérifier la connexion du câble entre le routeur et le poêle.

Internet Câble

WIFI: Ecoforest19777294

Mot de passe: VHEpIAQdffVR7AlpjK8L

IP WIFI: 192.168.003.001

IP Ethernet: 192.168.002.099

Test

Sauvegarde

Appuyez sur "Test".



Internet Câble

WIFI: Ecoforest19777294

Mot de passe: VHEpIAQdffVR7AlpjK8L

IP WIFI: 192.168.003.001

IP Ethernet: 192.168.002.099

Test

Sauvegarde

Test de configuration, patienter SVP

Vérifier la connexion du câble entre le routeur Wifi et le poêle.

Internet Câble

WIFI: Ecoforest19777294

Mot de passe: VHEpIAQdffVR7AlpjK8L

IP WIFI: 192.168.003.001

IP Ethernet: 192.168.002.099

Test

Sauvegarde

Échec



Internet Câble

WIFI: Ecoforest19777294

Mot de passe: VHEpIAQdffVR7AlpjK8L

IP WIFI: 192.168.003.001

IP Ethernet: 192.168.002.099

Test

Sauvegarde

Succès

Accepter le message: Avant d'accepter, consultez SVP la configuration Ethernet avec votre redendeur. Cette action désactive la connexion WIFI.

Figure 50

5.9.3. ACCÈS DEPUIS INTERNET.

①	Page web.
---	-----------



Figure 51



Figure 52

①	SN: N° série CPU - Nom - Utilisateur.
④	Mot de passe page web poêle (8 caractères)

①	SN: N° série CPU - Nom - Utilisateur.
②	Accès à la machine depuis n'importe où.
③	Accès à la machine depuis la portée du router de l'installation. Conseillé lorsque nous nous trouvons sur l'installation

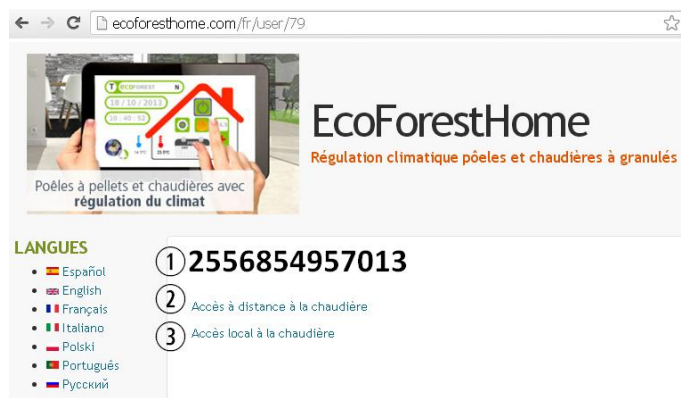

Figure 53

5.9.4. PROBLÈMES.

Résultat "Échec" de la configuration WiFi:

- entre le poêle et le routeur de l'installation. Si vous ne pouvez éviter les répétitions de signal, la SSID et le mot de passe doivent être les mêmes que sur le routeur et les répéteurs. Dans ce cas, il est recommandé d'utiliser un système de PLC (système API).
- Notez le nom et le mot de passe du réseau WiFi domestique. Evitez les espaces et les caractères inhabituels (\$, %, &, =, ^, #, etc.). Modifiez le nom et le mot de passe du réseau WiFi du logement si nécessaire.
- Vérifiez le type de sécurité du réseau WiFi. Il n'admet que : WPA / WPA2. Contactez votre FSI (Fournisseur Services Internet) pour le modifier.
- Répéteur de signal avec un nom ou mot de passe différent du signal du routeur principal.
- Si de nombreux réseaux WiFi sont disponibles, il est recommandé que le routeur émette sur un canal de diffusion faible (1-3).
- Il est impossible de réaliser la connexion avec les réseaux WiFi 5GHz, seulement avec les réseaux 2,4GHz.

Pas d'accès local ni à distance.

- Vérifier que le poêle et le routeur, ou répéteur s'il y en a, fonctionnent correctement.

- Vérifier que l'adresse IP indiquée sur le clavier correspond à celle attribuée par le routeur, en fonction de la connexion WiFi ou Ethernet.
- Vérifier si des modifications ont été apportées sur le routeur (changement dans sa configuration ou dans son emplacement).
- Couverture entre le poêle et le routeur s'il a été configuré via WiFi.
- Vérifier la connexion du câble Ethernet entre la machine et le routeur, ainsi que l'état du câble si la connexion se fait via Ethernet.

Accessible en mode local mais pas à distance.

- Contacter le distributeur.
- Certaines connexions 4G, WiMax, radio ou satellite peuvent bloquer le VPN entre la machine et les serveurs Ecoforest. VPN Passthrough et IPsec Passthrough doivent être activées sur le routeur. Si le réseau utilise le protocole CG-NAT, l'accès à distance peut être impossible. Vérifier ces points avec la compagnie de services Internet.

5.9.5. RECUPERER LE RESEAU WiFi ORIGINAL.

Vous pouvez restaurer la connexion wifi originale de deux façons:

- Depuis le web dans le menu connexions (paragraphe 5.9.2.): sélectionner "original" et "sauvegarder".
- Depuis l'écran sur la page ou figure l'adresse IP.

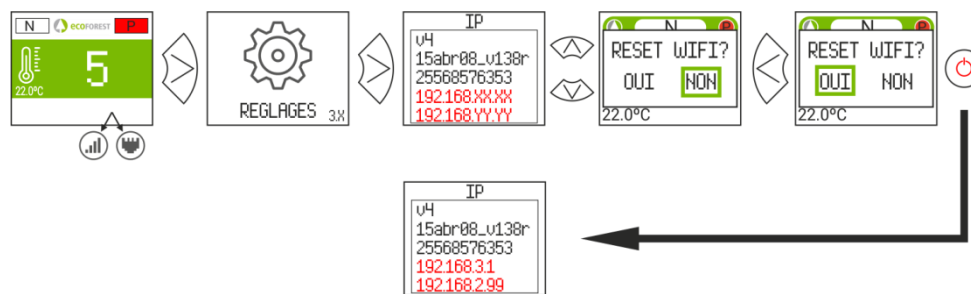

Figure 54

6. ALARMES.

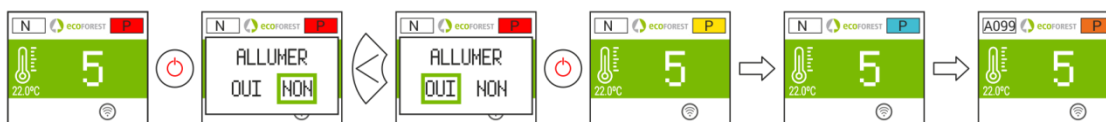

Figure 55

Alarme	Description	Solution
A000	S'affiche si l'appareil est débranché alors qu'une alarme est active.	• NE PAS DÉBRANCHER, utiliser le clavier.
A001	Dépression basse d'entrée d'air.	• Nettoyer le poêle. • Porte ouverte. • Tuyau de sortie des gaz obstrué.
A002	Dépression haute d'entrée d'air.	• Excès d'air dans l'installation.
A003	Température minimale de la sortie des gazes.	• Le poêle n'a pas plus de granulé.
A004	Température maximale de la sortie des gazes.	• La température maximale de travail est affichée. • Poêle sale. • Utilisation trop intensive.
A005	Température de NTC au minimum.	• Système de chaudière mal calibré. • Chaudière travaillant à faible puissance. • NTC déconnecté.
A006	Température de NTC au maximum.	• Présence d'air dans le circuit. • Faible dissipation d'énergie générée

		<ul style="list-style-type: none"> •Utilisation trop intensive. •Court-circuit au niveau du NTC.
A007	Pression minimale de l'eau.	<ul style="list-style-type: none"> •Remplir le circuit de chauffage. •Pressostat déconnecté. •Pressostat défectueux.
A008	Pression maximale de l'eau.	<ul style="list-style-type: none"> •Réduire la pression de travail entre 1.2 et 1.5 bars •Installer un vase d'expansion plus grand. •Air dans le circuit.
A009	Température ambiante minimale.	<ul style="list-style-type: none"> •La température dans la chambre est basse. •Désactiver sonde d'ambiance. •Réduire la température de travail
A010	Température ambiante maximale.	<ul style="list-style-type: none"> •La température dans la maison est trop haute. •Désactiver sonde d'ambiance •Augmenter la température de travail.
A011	Température minimale du CPU.	<ul style="list-style-type: none"> •Température du CPU au-dessous du minimum.
A012	Température maximale du CPU.	<ul style="list-style-type: none"> •Poêle sale. •Convecteur sale ou défectueux. •Mauvais montage du Tuyau d'évacuation des gazes.
A013	Courant des moteurs au-dessous du minimum	<ul style="list-style-type: none"> •Réviser des connexions des moteurs
A014	Courant des moteurs au-dessus du maximum.	<ul style="list-style-type: none"> •Réviser des courts-circuits dans les moteurs
A015	Dépression entrée d'air très basse.	<ul style="list-style-type: none"> •Dépression minimale pour le fonctionnement. •Poêle sale. •Tuyau d'évacuation des gaz sale. •Porte du foyer ou du bac à cendres mal fermée. •Trappe de nettoyage ouverte.
A016	Alerte pour température maximale des gazes.	<ul style="list-style-type: none"> •La température de sécurité de la sortie des gazes a été affichée et ralentirait la chute du pellet.
A017	Alerte pour température maximale de l'eau.	<ul style="list-style-type: none"> •La température de sécurité de l'eau a été affichée et ralentirait la chute du pellet.
A018	L'extracteur fonctionne à plein régime mais n'atteint pas la dépression minimale de travail de manière continue.	<ul style="list-style-type: none"> •Poêle/chaudière sale. •Effectuer l'entretien.
A019	Extracteur de la sortie des gaz à plein régime	<ul style="list-style-type: none"> •Poêle/chaudière sale. •Effectuer l'entretien.
A020	Erreur au niveau des sondes.	<ul style="list-style-type: none"> •Possible échange des détecteurs.
A021	Température minimale au niveau de la sonde de température extérieure. (EN OPTION, consulter les disponibilités).	<ul style="list-style-type: none"> •Température inférieure à -25°C.
A022	Température maximale au niveau de la sonde de température extérieure. (EN OPTION, consulter les disponibilités).	<ul style="list-style-type: none"> •Température supérieure à 55°C.
A023	Température minimale au niveau de la sonde de température de retour de chauffage.	<ul style="list-style-type: none"> •Dimensionnement incorrect de l'installation du poêle. •Poêle travaillant à faible puissance. •NTC déconnectée. •NTC mal placée dans la gaine.
A024	Température maximale au niveau de la sonde de température de retour de chauffage.	<ul style="list-style-type: none"> •Présence d'air dans le circuit. •Faible dissipation de l'énergie créée. •Utilisation trop intensive. •Court-circuit au niveau de la NTC.

A025	Température minimale au niveau de la sonde de température n°1 du contrôle de réservoir d'ECS.	<ul style="list-style-type: none"> • Dimensionnement incorrect de l'installation du poêle. • Poêle travaillant à faible puissance. • NTC déconnectée. • NTC mal placée dans la gaine.
A026	Température maximale au niveau de la sonde de température n°1 du contrôle de réservoir d'ECS.	<ul style="list-style-type: none"> • Présence d'air dans le circuit. • Faible dissipation de l'énergie créée. • Utilisation trop intensive. • Court-circuit au niveau de la NTC.
A027	Température minimale au niveau de la sonde de température n°2 du contrôle de réservoir d'ECS.	<ul style="list-style-type: none"> • Dimensionnement incorrect de l'installation du poêle. • Poêle travaillant à faible puissance. • NTC déconnectée. • NTC mal placée dans la gaine.
A028	Température maximale au niveau de la sonde de température n°2 du contrôle de réservoir d'ECS.	<ul style="list-style-type: none"> • Présence d'air dans le circuit. • Faible dissipation de l'énergie créée. • Utilisation trop intensive. • Court-circuit au niveau de la NTC.
A029	Température minimale au niveau de la sonde de température n°1 du contrôle de réservoir d'inertie.	<ul style="list-style-type: none"> • Dimensionnement incorrect de l'installation du poêle. • Poêle travaillant à faible puissance. • NTC déconnectée. • NTC mal placée dans la gaine.
A030	Température maximale au niveau de la sonde de température n°1 du contrôle de réservoir d'inertie.	<ul style="list-style-type: none"> • Présence d'air dans le circuit. • Faible dissipation de l'énergie créée. • Utilisation trop intensive. • Court-circuit au niveau de la NTC.
A031	Température minimale au niveau de la sonde de température n°2 du contrôle de réservoir d'inertie.	<ul style="list-style-type: none"> • Dimensionnement incorrect de l'installation du poêle. • Poêle travaillant à faible puissance. • NTC déconnectée. • NTC mal placée dans la gaine.
A032	Température maximale au niveau de la sonde de température n°2 du contrôle de réservoir d'inertie.	<ul style="list-style-type: none"> • Présence d'air dans le circuit. • Faible dissipation de l'énergie créée. • Utilisation trop intensive. • Court-circuit au niveau de la NTC.
A033	Bruleur ouvert durant phase de nettoyage	<ul style="list-style-type: none"> • Base du bruleur mal fermée • Capteur encrassé ou défaillant • Moteur défaillant • Câble ou connecteur déconnecté
A034	Bruleur ouvert durant test hardware	<ul style="list-style-type: none"> • Base du bruleur ouvert ou mal fermée • Capteur encrassé ou défaillant • Moteur défaillant • Câble ou connecteur déconnecté
A035	Bruleur ouvert durant fonctionnement	<ul style="list-style-type: none"> • Base du bruleur mal fermée • Capteur encrassé ou défaillant • Moteur défaillant • Câble ou connecteur déconnecté
A036	Cendrier ouvert durant test hardware	<ul style="list-style-type: none"> • Cendrier plein, maintenance nécessaire • Périphérie HS • Câble ou connecteur déconnecté
A037	Cendrier ouvert durant le fonctionnement	<ul style="list-style-type: none"> • Cendrier plein, maintenance nécessaire • Capteur défaillant.

		<ul style="list-style-type: none"> •Périphérie HS •Câble ou connecteur déconnecté
A038	Cendrier ouvert durant le fonctionnement (machine éteinte).	<ul style="list-style-type: none"> •Cendrier plein, maintenance nécessaire •Capteur défaillant. •Périphérie HS •Câble ou connecteur déconnecté
A039	Échec du nettoyage du creuset. Les capteurs ne détectent pas l'ouverture et la fermeture du couvercle du creuset après trois tentatives de nettoyage.	<ul style="list-style-type: none"> •Les portes ou le couvercle du tiroir à cendres sont mal fermés. •Base du panier ouverte ou mal fermée. •Capteur endommagé. •Câblage ou connecteur déconnecté ou lâche. •Périphérie endommagée. •Moteur endommagé.
A040	Erreur de communication MODBUS RS485 entre unité centrale et périphérique.	<ul style="list-style-type: none"> •Câble de connexion débranché. •Câble cassé, le remplacer par un neuf (SAT).
A041	Périphérie de zone 2	<ul style="list-style-type: none"> •Erreur zone 2 •Câble modbus défaillant
A042	Périphérie de zone 3	<ul style="list-style-type: none"> •Erreur zone 3 •Câble modbus défaillant
A051	Silo Contrôle pneumatique sans pellet	<ul style="list-style-type: none"> •Silo externe vide. •Flexible amenée pellet •Couvercle silo pneumatique ouvert
A052 A053	Silo 1 capteur sans pellet.	<ul style="list-style-type: none"> •Capteur défaillant ou mal calibré. •Silo vide. •Vis sans fin silo obstruée.
A054	Silo contrôle 3 capteurs	<ul style="list-style-type: none"> •Un des capteurs défaillant. •Silo vide
A099	Manque de pellet ou température minimale de sortie des gaz (80 °C) non atteinte.	<ul style="list-style-type: none"> •Remplir la trémie. •Moteur réducteur arrêté. •Le thermostat de sécurité s'est arrêté.

6.1. DÉMARRAGE ALARME.

Le processus d'arrêt par alarme est variable en fonction de l'état préalable de la machine, la configuration et d'autres facteurs externes. Une fois le processus d'alarme finalisé, une réinitialisation est possible après avoir contrôlé le tableau d'alarmes et après avoir pris en compte les mesures nécessaires.





Figure 56

AVVERTENZE	
	PERICOLO GENERICO

OBBLIGHI	
	LEGGERE I MANUALI DI ISTRUZIONI

 **Legga attentamente i manuali forniti con il dispositivo prima dell'installazione e dell'uso.** Solamente in questo modo potrà ottenere le migliori prestazioni e la massima sicurezza durante il suo impiego.

 Questo apparecchio può essere utilizzato dai bambini a partire dagli 8 anni di età e da persone con capacità fisiche, sensoriali o mentali ridotte o che non abbiano esperienza o conoscenza, sempre sotto la supervisione o con la formazione adeguata riguardo all'utilizzo sicuro dell'apparecchio e con la corretta comprensione dei pericoli che può comportare. I bambini non devono giocare con l'apparecchio. La pulizia e la **manutenzione da effettuare da parte dell'utente** non devono essere effettuate dai bambini senza supervisione.

 Il vetro della porta e alcune superfici dell'apparecchio possono raggiungere alte temperature.

 **ATTENZIONE!:** non aprire la porta durante il funzionamento dell'apparecchio.

INDICE

1. ICONE.	Pagina	96
2. STATI.	Pagina	97
3. TASTIERA.	Pagina	98
3.1. DETTAGLIO DEL PANNELLO DEI COMANDI.	Pagina	98
3.2. CONNESSIONE E SINCRONIZZAZIONE CON LA STUFA.	Pagina	98
3.3. MENU PRINCIPAL.	Pagina	99
3.4. MENU IMPOSTAZIONI.	Pagina	99
3.5. CONSIDERARE ATTENTAMENTE CHE...	Pagina	99
3.6. ACCENSIONE.	Pagina	99
3.7. SPEGNIMENTO.	Pagina	100
3.8. ATTIVARE O DISATTIVARE IL BLOCCO DELLA TASTIERA.	Pagina	100
3.9. SELEZIONE DI LINGUA.	Pagina	100
3.10. SELEZIONE DI LINGUA.	Pagina	100
3.11. IMPOSTAZIONE OFFSETS.	Pagina	100
3.12. MODO DI FUNZIONAMENTO.	Pagina	100
3.12.1. MODO POTENZA.	Pagina	101
3.12.2. MODO TEMPERATURA.	Pagina	101
3.13. ABILITARE / DISABILITARE CALENDARIO.	Pagina	102
3.14. PROGRAMMAZIONE CALENDARIO TASTIERA.	Pagina	102
3.15. VISUALIZZAZIONE DI DATI IN TEMPO REALE.	Pagina	102
3.16. VISUALIZZAZIONE SCHEMA IDRAULICO. (SOLO MODELLI ACQUA).	Pagina	103
3.17. SELEZIONE MODALITÀ ACS / RISCALDAMENTO. (MODELLI ACQUA).	Pagina	103
4. COLLEGAMENTO DA QUALSIASI DISPOSITIVO CHE PERMETTE IL COLLEGAMENTO WIRELESS.	Pagina	104
5. INTERFACCIA WEB.	Pagina	105
5.1. SCHERMO PRINCIPALE.	Pagina	105
5.2. CONFIGURAZIONE DI LINGUA, DI ZONA ORARIA E SELEZIONE MODALITÀ ACS / RISCALDAMENTO.	Pagina	105
5.3. SELEZIONE DI COMBUSTIBILE.	Pagina	105
5.4. MENÙ VISUALIZZAZIONE DI DATI.	Pagina	106
5.5. MODI DI FUNZIONAMENTO.	Pagina	107
5.5.1. MODELLI ARIA.	Pagina	108
5.5.2. MODELLI ACQUA.	Pagina	109
5.5.3. FUNZIONAMENTO E COMPORTAMENTO DELLE CONFIGURAZIONE DELLA Sonda AMBIENTE.	Pagina	109
5.6. MENÙ OFFSET.	Pagina	110
5.7. PROGRAMMAZIONE CALENDARIO WEB.	Pagina	110
5.7.1. MODELLI DI PROGRAMMAZIONE.	Pagina	112
5.7.2. PROGRAMMAZIONE SETTIMANALE PER MODELLI.	Pagina	112
5.8. VISUALIZZAZIONE WEB DI SCHEMA IDRAULICO (SOLO MODELLI ACQUA).	Pagina	114
5.9. CONNESSIONE A INTERNET (EASYNET).	Pagina	117
5.9.1. RACCOMANDAZIONI.	Pagina	117
5.9.2. CONFIGURAZIONE.	Pagina	117
5.9.3. ACCESSO DA INTERNET.	Pagina	120
5.9.4. PROBLEMI.	Pagina	120
5.9.5. RECUPERO DELLA RETE ORIGINALE WiFi.	Pagina	121
6. ALLARMI.	Pagina	122
6.1. RESET ALLARME.	Pagina	124

1. ICONE.

	Pulsante di accensione. Vedere il paragrafo 2.		Ritorno allo schermo principale
	Ritorno allo schermo precedente		Informazioni sulla pagina
	Lista desplegable		Temperatura ambiente
	Termostato configurato come terminale di controllo		Aumentare - ridurre la potenza o la temperatura predefinita
	Selezionare lingua, fuso orario e ACS / Modalità riscaldamento (modelli ad acqua con ACS)		Accedi alla programmazione del calendario
	Accedere al modello giornaliero		Accedere al modello settimanale
	Accedere al menu delle impostazioni		Accedere al menu di selezione del combustibile
	Nocciolino di oliva. Combustibile selezionato / non selezionato		Gusci di mandorle. Combustibile selezionato / non selezionato
	Pellets. Combustibile selezionato / non selezionato		Accedi al menu di connessione a Internet
	Connettività. Rete WiFi originale della stufa / caldaia		Connettività. Collegato al router tramite WiFi
	Connettività. Collegato al router via Ethernet		Accedere al menu versione di software
	Accedi al display dello schema idraulico		Configurazione di zona
	Configurazione di serbatoio di accumulo		Configurazione ACS
	Accedere al menu di selezione ACS o riscaldamento		ACS + riscaldamento attivato
	Solo ACS attivato		Solo riscaldamento attivato

Accesso parziale dell'utente

	Accedere al menu offset		Accedere al menù selezione della modalità
---	-------------------------	---	---

Accessibile solo dal servizio tecnico

	Accedere al menù Servizio		Sistema di pulizia automatica
	Gestione dei silos esterni		Aspirazione pneumatica Selezionato / Non selezionato
	Coclea 3 sonde. Selezionato / Non selezionato		Coclea 1 sonda. Selezionato / Non selezionato

2. STATI.

Dal suo collegamento alla rete elettrica, la stufa cambierà il proprio stato in base alla programmazione e ai comandi dell'utente, adattando il funzionamento alle condizioni imposte in ogni momento.

È possibile verificare lo stato in cui si trova la stufa, sia dalla tastiera che dall'interfaccia web di un dispositivo Wi-Fi, visualizzando il colore dell'icona corrispondente o verificando il numero dello stato sullo schermo di visualizzazione dei dati.

- Tastiera: Colore icona (punto ② della *figura 3*) oppure verificando il valore numerico (*figura 20* della sezione **3.15**).
- Interfaccia Web: Icona  (*figura 31*) dello schermo principale o nella visualizzazione dei dati (*figura 34*).

Icona: Tastiera Web	Colore di stato	Numero stato	Processo
	Rosso	0	<ul style="list-style-type: none"> •Stufa spenta. •Premendo , la macchina effettua un controllo dei motori, depressione dell'aria. •L'icona diventa gialla. •L'icona diventa arancione se viene rilevata un'anomalia.
	Giallo	1 2 3 4 10	<ul style="list-style-type: none"> •Processo di accensione. •Caduta di combustibile, scarico fumi e resistenza di accensione funzionando. •L'icona diventa azzurro celeste se la combustione é cominciata. •L'icona diventa azzurro marino scuro quando sta aspettando un ordine di funzionamento . •L'icona diventa arancione se non avvia la combustione.
	Azzurro celeste	5 6	<ul style="list-style-type: none"> •Processo di preriscaldamento. •La macchina tenta di stabilizzare la combustione. •L'icona diventa verde se riesce a mantenere la temperatura del gas superiore o uguale a un valore durante un certo periodo di tempo. •L'icona diventa arancione se non riesce a stabilizzare la combustione.
	Verde	7	<ul style="list-style-type: none"> •Funzionamento normale della macchina. Regolazione automatica della depressione e della caduta di carburante in funzione della richiesta di potenza o della temperatura impostata. •L'icona diventerà grigio nel caso di un comando spento, allarme o standby.
	Grigio	8 11 -3	<ul style="list-style-type: none"> •Processo di spegnimento. •L'icona diventa rossa quando si preme . •L'icona diventa blu scuro se viene disattivata in standby per un ordine esterno. •L'icona diventa arancione se si spegne a causa di un allarme.
	Azzurro marino	-20	<ul style="list-style-type: none"> •Processo di standby . •In attesa di programmazione o temperatura. •L'icona diventa rossa quando si preme . •L'icona diventa gialla se c'è domanda in base alla configurazione.
	Arancione	-4	<ul style="list-style-type: none"> •Allarme attivato. •Questa icona è accompagnata da una segnalazione del messaggio di sicurezza. Vedere punto 6 allarmi.

3. TASTIERA.

3.1. DETTAGLIO DEL PANNELLO DEI COMANDI.



Figura 1

①	Display.
②	Pulsante indietro / movimento sinistra.
③	Pulsante aumento / sopra.
④	Pulsante Avanti / movimento destra.
⑤	Pulsante diminuzione / giù.
⑥	Pulsante on-off / conferma.
⑦	Ricevitore IR. (Disabled).

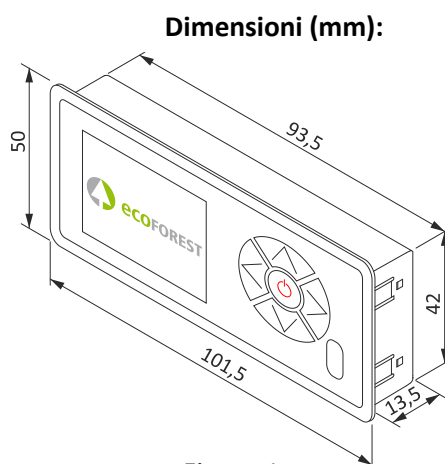

Figura 2

①	Display a cristalli liquidi (LCD). Riporta lo stato della stufa e riflette le azioni che intraprendiamo sul pannello di controllo. La retroilluminazione del display si spegne dopo 30 secondi se non si preme alcun tasto sul pannello di controllo.
②	Pulsante indietro (↶). Permette di accedere a la visualizzazione dei dati o fa il movimento verso la sinistra all'interno delle icone o i diverse menu. Diminuisce i valori all'interno del cursore.
③	Pulsante aumento / sopra (↷). Aumenta il valore di potenza desiderato e / o la temperatura, secondo la modalità di funzionamento (P o T) e sposta la selezione su nei menu.
④	Pulsante Avanti (↷). Permette di accedere al menu Impostazioni e tornare alla schermata principale del menu senza modifiche. Aumenta i valori all'interno del cursore.
⑤	Pulsante diminuzione/giù (↶). Diminuisce il valore di potenza desiderato e / o la temperatura secondo la modalità di funzionamento (P o T) e sposta la barra di selezione verso il basso nei menu.
⑥	Pulsante on-off (⏻). Accende e spegne la stufa dalla schermata iniziale. All'interno dei diversi menu serve per confermare.
⑦	Ricevitore IR. Riceve il segnale inviato dal telecomando. (disabile).

3.2. CONNESSIONE E SINCRONIZZAZIONE CON LA STUFA.

Dopo aver installato la stufa come descritto nel manuale "Installazione e manutenzione" * disponibile sul nostro sito web www.ecoforest.es, l'elettronica sarà in funzione in un tempo sotto 40 secondi dal collegamento della stufa alla rete.

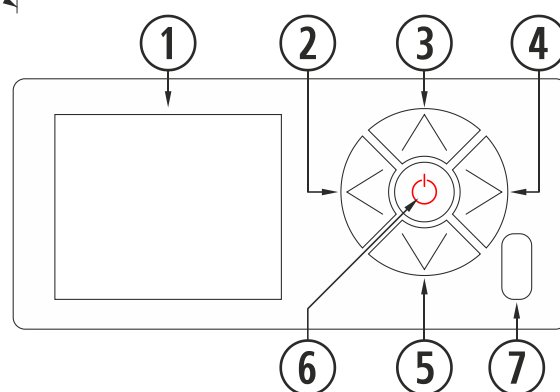
①	Schermo di avvio tastiera.
②	Versione della tastiera.



Figura 3

* Si prega di notare che sul nostro sito si possono trovare tutti i manuali di istruzioni aggiornati. Prevarrà sempre la validità dell'ultimo manuale di istruzioni.

3.3. MENÙ PRINCIPAL.

①	Messaggio di sicurezza (N o Axxx).
②	Modo di funzionamento (P o T) e colore di Stato.
③	Livello di potenza / Temperatura desiderata. Stato (vedi sezione 2).
④	Tastiera bloccata.
⑤	Modalità di connettività configurata.
⑥	Calendario abilitato.
⑦	Modalità ACS / Riscaldamento (MODELLI ACQUA).
⑧	Temperatura sonda ambiente.



Figura 4

3.4. MENU IMPOSTAZIONI.

①	Icona di accesso alle impostazioni .
②	Selezione di lingua. Spagnolo (predefinito).
③	Modo di funzionamento (P o T).
④	Test motori (per il S.A.T.)
⑤	Selezione della modalità ACS / Riscaldamento. (MODELLI AD ACQUA).
⑥	Ritorno alla schermata precedente.
⑦	Impostazioni dei diverse 'offset'.
⑧	Selezione di combustibile. Pellet (predefinito) nocciolino di oliva o gusci di mandorle.
⑨	Programmazione calendario tastiera.
⑩	Visualizzazione schema idraulico. (MODELLI ACQUA).

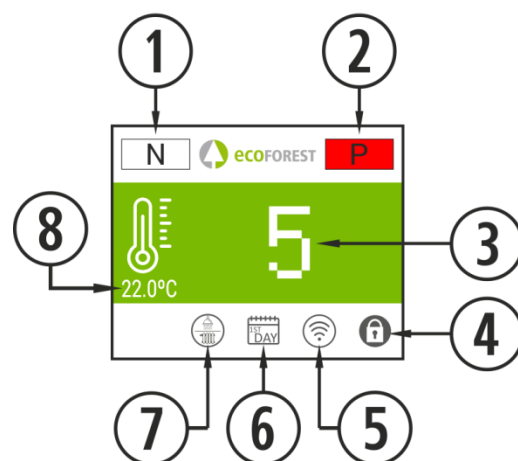

Figura 5

3.5 CONSIDERARE ATTENTAMENTE CHE...

- ⚠ Le modifiche durante l'uso e l'impostazione della stufa, possono essere eseguite contemporaneamente dalla tastiera e da qualsiasi dispositivo Wi-Fi che sia collegato alla stufa; in ogni caso, prevarrà l'ultima modifica indipendentemente dal dispositivo in cui sia stata effettuata.
- ⚠ Alcune impostazioni possono essere effettuate solo utilizzando la connessione Wi-Fi e devono essere eseguite da personale autorizzato (protette da password) con macchina spenta e senza allarmi (stato 0).

3.6. ACCENSIONE.

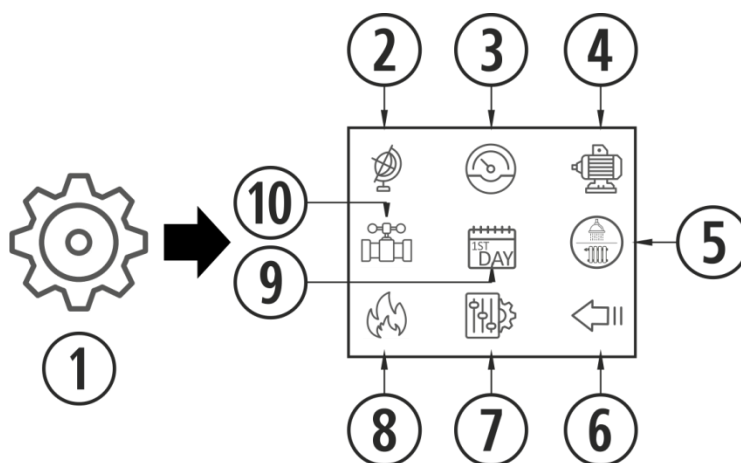
- ⚠ Prima accensione: prima di accendere la macchina, adescare la coclea dal menù S.A.T fino a quando non cade combustibile nel cestello.



Figura 6

3.7. SPEGNIMENTO.

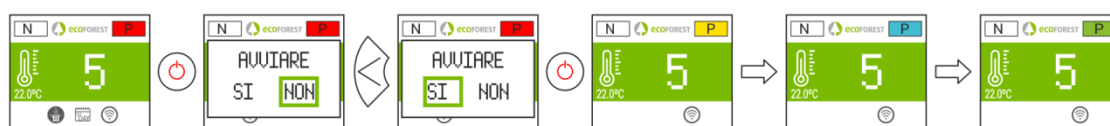

Figura 7

3.8. ATTIVARE O DISATTIVARE IL BLOCCO DELLA TASTIERA.



Figura 8

3.9. SELEZIONE DI LINGUA.

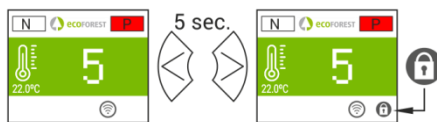

Figura 9

3.10. SOSTITUZIONE DEL COMBUSTIBILE.

⚠ Per accedere a questo menu, la stufa deve essere spenta e non mostrare nessun allarme (stato 0).
 Far riferimento alla sezione 3 del “Manuale di installazione e manutenzione”. Dovrebbe tenere a mente che potrebbe essere necessario aggiungere un accessorio per utilizzare un altro combustibile. Prima di procedere a tale cambiamento consultare il vostro distributore.



Figura 10

3.11. IMPOSTAZIONE OFFSETS.

⚠ Queste regolazioni devono essere puntuali, perché la stufa viene regolata automaticamente, nel caso di dover effettuare una regolazione contattare il distributore.

STIVALE: le impostazioni influenzeranno gli stati 3 e 4. I testi appariranno in rosso.

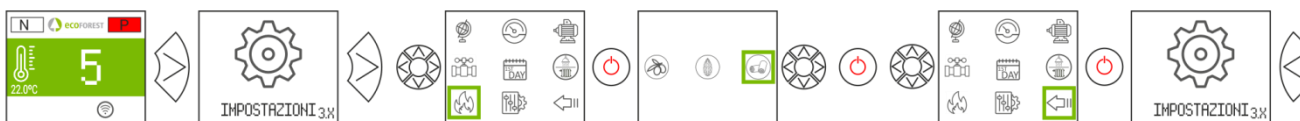

Figura 11

LIVELLO: le impostazioni influenzeranno lo stato 7.



Figura 12

3.12. MODO DI FUNZIONAMENTO.

⚠ Per accedere a questo menu, la stufa deve essere spenta e non mostrare nessun allarme (stato 0).
 L’elettronica ha due modalità: potenza e temperatura.



Figura 13

LIVELLO	1 - 9	Livello di potenza in modalità T. Vedere la sezione 5.6.
SENSORE	SONDA / TERMOSTAT.	Selezionare il terminale di controllo di zona.
CALENDARIO	OFF / ON	Abilita o disabilita la programmazione del calendario.
ACC/SPEG.	MIN / OFF	Attiva il funzionamento al minimo o on / off dal terminale di controllo di zona.
dTON	0 - 5	Δ TOFF differenziale.

Per una regolazione più precisa di questo modo, consultar il punto 5.5.

3.12.1. MODO POTENZA.

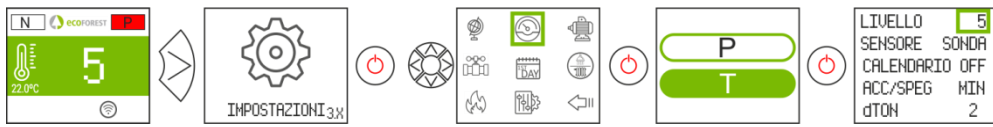
Il campo di regolazione va dal livello 1 al 9, 9 è il più alto livello di caduta del combustibile. Per aumentare il livello premere la freccia () e per abbassare la freccia verso il basso ()



Figura 14

3.12.2. MODO TEMPERATURA.

Se si imposta la modalità di funzionamento a temperatura, P sarà sostituito da un T. Solo dobbiamo impostare questa modalità se si è collegata la sonda camera o il termostato libero di tensione e con il adattatore corrispondente.

Il campo di regolazione della sonda è compreso tra 12 ° C e 40 ° C, quest'ultima essendo la temperatura massima regolabile. Per aumentare la temperatura premere la freccia () e per abbassare premere la freccia verso il basso ()



Figura 15

	 Max.	 Min.
SONDA:		
TERMOSTATO:		

Figura 16

3.13. ABILITARE / DISABILITARE CALENDARIO.



Figura 17

3.14. PROGRAMMAZIONE CALENDARIO TASTIERA.

- ⚠ Prima di effettuare una programmazione del calendario, verificare e modificare, se necessario, la data e l'ora corrente. La tastiera consente di impostare dal menù il giorno della settimana, la data (GG/MM/AA) e l'ora (HH:MM formato 24h) della CPU.
- ⚠ La tastiera non prevede il cambio automatico del fuso orario. Pertanto, il calendario deve sempre essere impostato con lo stesso mezzo (tramite tastiera o via WEB), dal momento che si potrebbero presentare dei problemi di differenza di fuso orario tra tastiera e WEB se il calendario viene impostato contemporaneamente da diversi mezzi (tramite tastiera e via WEB).



Figura 18

Consente di impostare una programmazione con un massimo di 4 fasce orarie per ogni giorno della settimana. Le fasce hanno 3 colonne configurabili: Ora di inizio della fascia, modalità (livello potenza, spegnimento, stby) e temperatura ambiente (a seconda della configurazione della macchina).

①	Seleziona il giorno da programmare. Ogni giorno corrisponde a un modello. Da Domenica a Sabato (rispettivamente modelli da 0 a 7)	
②	Abilita o disabilita il calendario.	
③	Copia il modello del giorno selezionato a:	
	LUN-DOM	Giorno in particolare.
	ALL	Tutti i giorni.
	WKN	Fine settimana (Sabato e Domenica)
④	Attiva o disattiva copia del modello.	
⑤	Setpoint della temperatura ambiente di ogni fascia oraria .	
⑥	OFF	Spento.
	=	Rispetta fascia precedente.
	STB	Rispetta comandi stby (MODELLI ACQUA).
	1-9	Livello potenza.
⑦	Inizio fascia oraria.	
⑧	Fasce orarie di ogni giorno o modello.	



Figura 19

3.15. VISUALIZZAZIONE DI DATI IN TEMPO REALE.

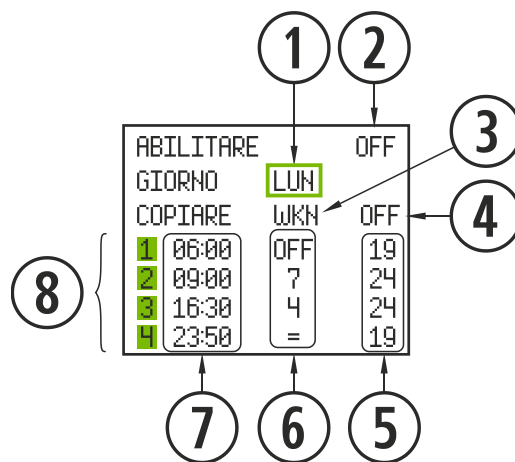

Figura 20

3.16. VISUALIZZAZIONE SCHEMA IDRAULICO. (SOLO MODELLI ACQUA).

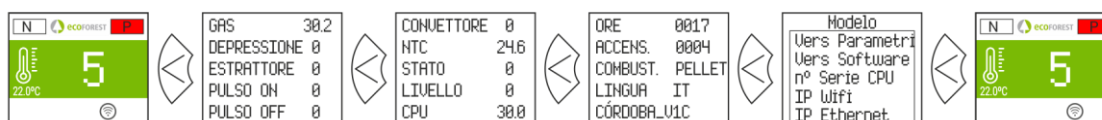

Figura 21

 	Valore in tempo reale.
 	Modificabile dall'utente.
 	Modificabile da S.A.T.
①	Temperatura acqua di mandata.
②	Temperatura acqua di ritorno.
③	Temperatura ambiente/serbatoio inerzia.
④	Setpoint temp. ambiente/ serbatoio inerzia.
⑤	Setpoint temperatura ACS.
⑥	Temperatura serbatoio ACS.

Riscaldamento

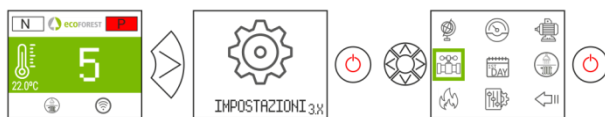

Figura 22

ACS + Riscaldamento

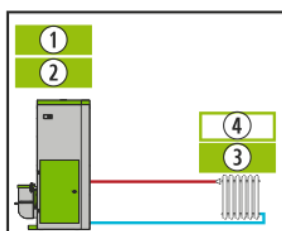

Figura 23

ACS + Serbatoio di inerzia

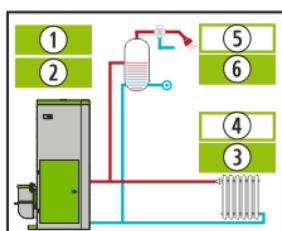

Figura 24

Serbatoio di inerzia

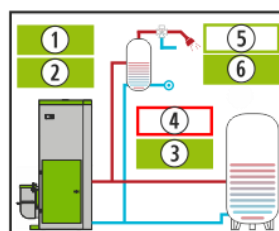

Figura 25

Multizona*
Opzionale

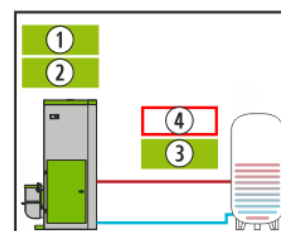
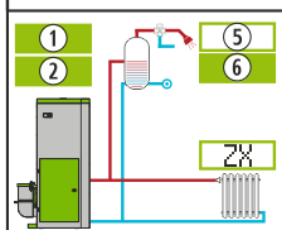
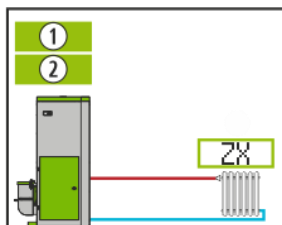

2X
X=1/2/3

Configurazione
sonda

ZONA X		ON
IMP. AOU		38
VALVOLA	54	
POMPA	86	
SETPOINT		25.9
AMBIENTE		26

Configurazione
termostato

ZONA X		OFF
IMP. AOU		38
VALVOLA	98	
POMPA		OFF

ON / OFF: Con domanda o senza domanda nella zona
IMP. AOU: Azionamento della temperatura nella zona.
VALVOLA: Percentuale di apertura della valvola di zona
POMPA: Percentuale di funzionamento della pompa di zona
SETPOINT: Temperatura nominale di zona con sonda di ambiente
AMBIENTE: Temperatura di zona con sonda ambiente.

Figura 26

3.17. SELEZIONE MODALITÀ ACS / RISCALDAMENTO. (MODELLI ACQUA).

⚠ Per accedere a questo menu, la estufa deve essere spenta e non mostrare nessun allarme (stato 0).
Solo le caldaie la cui elettronica gestisca ACS + Riscaldamento con valvola a 3 vie.



Figura 27

	ACS+CAL	Provvede ACS e riscaldamento. Priorità ACS.
	ACS	Provvede solo riscaldamento.
	CAL	Provvede solo ACS.

4. COLLEGAMENTO DA QUALSIASI DISPOSITIVO CHE PERMETTE IL COLLEGAMENTO WIRELESS.

La prima cosa che serve è sapere l'identificazione della rete wireless della stufa (SSID) e la password per la rete. La può trovare su un adesivo (sticker) simile all'esempio in figura 28, con la password per la connessione Wi-Fi della stufa in 3 posti:

- Pagina 1 di questo manuale.
- CPU della macchina.
- Accanto al adesivo con il numero di serie della macchina.

①	SN: N° di seriale CPU - Nome - Utente.
②	SSID: Rete WiFi originale.
③	PWD: Password della rete WiFi.
④	Password pagina web della stufa(8 caratteri).
⑤	NET: Porta di reindirizzamento.



Figura 28

Dobbiamo trovare e connetterci alla rete senza fili dalla stufa, quindi dobbiamo inserire la password indicata sull'adesivo, rispettando tutti i caratteri alfanumerici della password ed è case sensitive.

Una volta la connessione è stabilita, immettere sul browser Web del vostro dispositivo, l'URL: **192.168.3.1**

Figura 29

Accedendo all'interfaccia web, ci può richiedere l'autenticazione.

①	SN: N° serie CPU - Nombre - Usuario.
④	Contraseña página web (8 primeros dígitos).

Iniciar sesión en 192.168.3.1 x

Nombre de usuario:

Contraseña:

Figura 30

⚠ Se il dispositivo è utilizzato con più reti (stufa, WiFi di casa, WiFi lavoro, ecc) si deve garantire che quando facciamo qualcosa sulla stufa, questa deve essere collegata alla stessa rete WiFi.

5. INTERFACCIA WEB.

5.1. SCHERMO PRINCIPALE.

①	Modo di funzionamento (P o T). Punto 5.5. Potenza o temperatura.
②	Messaggio di sicurezza. (N o AXX). Punto 6 Alarmi (AXXX).
③	Temperatura ambiente esterna Opzionale.
④	Zona oraria, lingua e modalità ACS / Riscaldamento. (solo modelli ad acqua con ACS)
⑤	Modalità ACS / Riscaldamento attivato (solo modelli ad acqua con ACS).modelli ad acqua con ACS).
⑥	Ora e data attuale.
⑦	Temperatura interna casa.
⑧	Richiesta di temperatura ambiente. Modelli ad acqua solo in modalità Potenza.
⑨	Temperatura nominale ambiente / Potenza nominale.
⑩	Impostazioni.
⑪	Programmazione del calendario.
⑫	Selezione combustibile.
⑬	Accensione / spegnimento. Punto 2.



Figura 31

5.2. CONFIGURAZIONE DI LINGUA, DI ZONA ORARIA E SELEZIONE MODALITÀ ACS / RISCALDAMENTO.

①	Zona oraria *.
②	Lingua.
③	Selezione modalità ACS / Riscaldamento (MODELLI ACQUA)**.
*	La zona oraria deve essere sempre uguale a quella della stufa.
**	Solo quelle caldaie la cui elettronica gestisce ACS + Riscaldamento



Figura 32

5.3. SELEZIONE DI COMBUSTIBILE.

⚠ Per accedere a questo menu, la estufa deve essere spenta e non mostrare nessun allarme (stato 0).

Consultare nella sezione 3 del **“Manuale di installazione e manutenzione”** le caratteristiche del combustibile da utilizzare e l’eventuale necessità relativa al montaggio di qualche accessorio meccanico. Il combustibile selezionato sarà visualizzato in evidenza in verde.

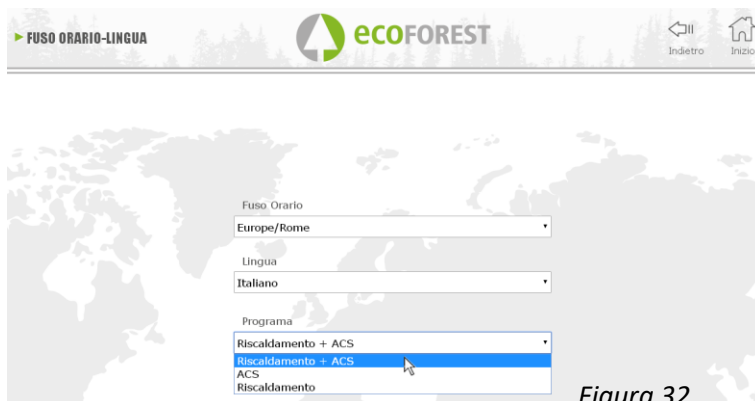

Figura 33

5.4. MENÙ VISUALIZZAZIONE DI DATI.

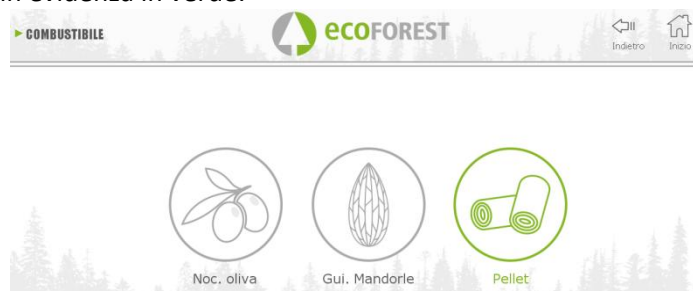
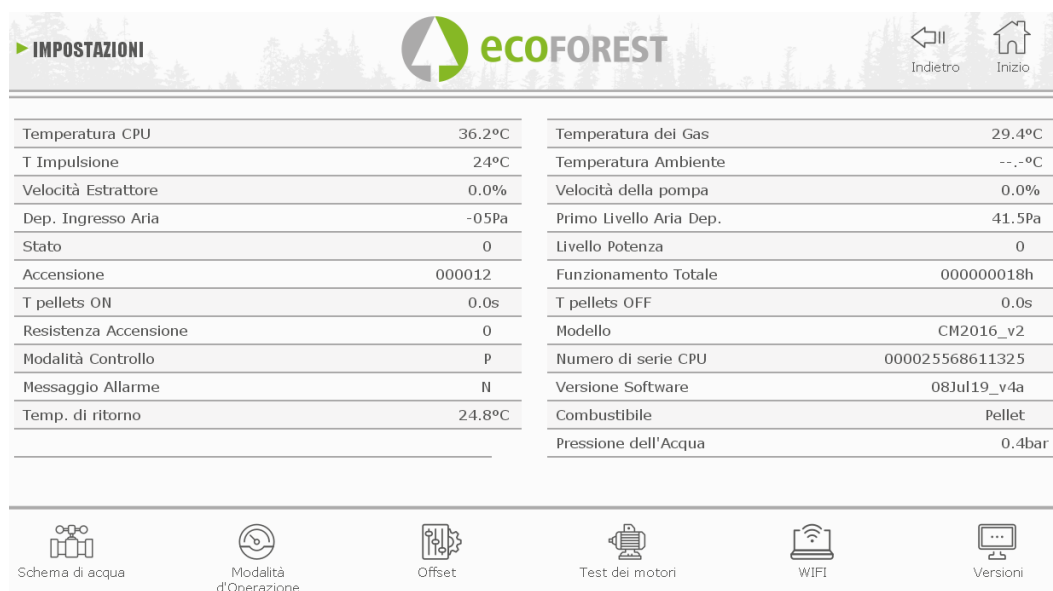

IMPOSTAZIONI		ecoFOREST		Indietro	Inizio
Temperatura CPU	36.2°C	Temperatura del Gas	29.4°C		
T Impulsione	24°C	Temperatura Ambiente	--.°C		
Velocità Estrattore	0.0%	Velocità della pompa	0.0%		
Dep. Ingresso Aria	-05Pa	Primo Livello Aria Dep.	41.5Pa		
Stato	0	Livello Potenza	0		
Accensione	000012	Funzionamento Totale	000000018h		
T pellets ON	0.0s	T pellets OFF	0.0s		
Resistenza Accensione	0	Modello	CM2016_v2		
Modalità Controllo	P	Numero di serie CPU	000025568611325		
Messaggio Allarme	N	Versione Software	08Jul19_v4a		
Temp. di ritorno	24.8°C	Combustibile	Pellet		
		Pressione dell'Acqua	0.4bar		

Schema di acqua	Modalità d'Operazione	Offset	Test dei motori	WIFI	Versioni
-----------------	-----------------------	--------	-----------------	------	----------

Figura 34

Messaggi sullo schermo	Descrizione	Rango
Temperatura CPU	Temperatura interna della CPU	-10 a 70°C
Temp. sonda NTC /impulsione	Temperatura che riscontra il funzionamento del convettore (modelli di aria) o del circuito di acqua (modelli di acqua).	-10 a 70°C modelli aria. -10 a 83°C in acqua
Velocità Estrattore	Percentuale di voltaggio (in base alla rete elettrica) che ha ricevuto l'estrattore di uscita di gas.	0 a 100%
Dep. Ingresso Aria	È la depressione riscontrata nel tubo di entrata dell'aria.	0 a 150Pa (secondo modello).
Stato	Stato di funzionamento*	Da -4 a 20.
Accensione	Numero di accensioni della stufa.	Accensioni contabilizzate dallo stato 0.
T pellets ON	Secondi che funziona il motore del senza fine.	Varia in funzione del livello della potenza.
Resistenza Accensione	Accensione (1) o spegnimento della resistenza (0).	Varia da 0 a 1
Modallità Controllo	Modo di funzionamento per potenza (P) o temperatura (T).	Vedere punti 3.7 in avanti
Messaggio Allarm	Messaggio di allarme (Axx).	Vedere tabella di allarmi.
Temp. di ritorno	Temperatura dell'acqua nel ritorno del riscaldamento (modelli ad acqua).	-10 a 83°C
Temperatura dei Gas	Temperatura nell'uscita di gas.	-10 a 250°C, secondo modelli
Temperatura ambiente	Temperatura ambiente, se teniamo connessa solo la sonda di ambiente.	-10 a 40°C
Velocità del convettore / della pompa	Percentuale di voltaggio (in base alla rete elettrica) che riceve il ventilatore di convezione / la pompa d'acqua.	0 a 100%
Primo Livello Aria Dep.	Valore memorizzato in fabbrica.	70 a 250Pa (secondo modello).
Livello potenza	Livello di caduta di combustibile	Dal 1 al 9
Funzionamento totale	Come il suo nome indica, ore di funzionamento della stufa.	Ore contabilizzate dallo stato 0.
T pellets OFF	Tempo in cui spento il motore del senza fine.	Varia in funzione della qualità del combustibile.

Modello	Modello di stufa che abbiamo.	Varia in funzione del modello.
Numero di serie CPU	Numero di serie della CPU, annotato anche nell'etichetta della medesima	Varia in funzione della CPU.
Versione Software	Versione di software del CPU	Varia in funzione del CPU.
Combustibile	Pellet	Pellet, nocciolo, g. mandorla.
Pressione dell'acqua	Pressione dell'acqua nel circuito idraulico (solo modelli di acqua).	Pressione dell'acqua in bar

5.5. MODI DI FUNZIONAMENTO.

⚠ Per accedere a questo menu, la estufa deve essere spenta e non mostrare nessun allarme (stato 0).

Le peculiarità delle modalità operative sono esposte di seguito.

	TIPO DI APPARECCHIO	
	ARIA (STUFA)	ACQUA (CALDAIA/STUFA IDRO).
POTENZA	<ul style="list-style-type: none"> • Impostazione predefinita. • Gestione manuale della potenza. Livello di potenza modificabile da tastiera, web o calendario. 9 livelli di potenza, 9 è il livello massimo. 	<ul style="list-style-type: none"> • Impostazione predefinita. <i>Monozona; T. ambiente = 21 ° C; mandata riscaldamento = 65 ° C; T. Stand-by = 82 ° C</i> • Gestione manuale dell'alimentazione. Livello di potenza modificabile da tastiera, web o calendario. 9 livelli di potenza, 9 è il livello massimo. Se la richiesta del terminale di controllo (sonda ambiente, termostato o THT) o della fornitura di acqua è stata soddisfatta, ridurrà la potenza al livello minimo. • Intervallo di regolazione ambientale tra 12 ° C e 40 ° C. • Possibilità di gestione on e off, secondo: <ul style="list-style-type: none"> – Terminali di controllo. – Sensori di serbatoio.
TEMPERATURA	<ul style="list-style-type: none"> • Gestione automatica dell'alimentazione. Secondo la richiesta del terminale di controllo (sonda ambiente, termostato o THT): <ul style="list-style-type: none"> – Livello di potenza istantaneo. – On e off (configurabile). • Intervallo di regolazione ambientale tra 12 ° C e 40 ° C. 	<ul style="list-style-type: none"> • Gestione automatica della potenza. In base alla temperatura di mandata e alla richiesta del terminale di controllo (sonda ambiente, termostato o THT). • Possibilità di gestione on e off, secondo: <ul style="list-style-type: none"> – Terminali di controllo. – Sensori di deposito. • Intervallo di regolazione ambientale tra 12 ° C e 40 ° C.

Per selezionare la modalità Potenza o Temperatura, premere l'icona di selezione della modalità.

①	Selezione di modo di funzionamento.
②	accesso a configurazione.
③	Utente e password (S.A.T.).
④	Convalida l'accesso.



Figura 35

- La configurazione della modalità dal web è riservata al servizio tecnico, essendo necessario inserire le credenziali corrispondenti. Per configurare la modalità, selezionare "IMPOSTAZIONI".

5.5.1. MODELLI ARIA.



Figura 36

Quando si accede alla configurazione, è necessario selezionare l'opzione del terminale di controllo.

Sensore		Temperature	
Nessuno	Opzione quando non è stato collegato alcun terminale di controllo (sonda ambiente, termostato o THT).		
Sonda	La sonda ambiente deve essere collegata per operare in questa modalità e deve essere lontana da fonti di calore o freddo a 1,5 m di altezza.	ΔT_{Min} : <input type="text" value="2"/> °C <input type="checkbox"/> Apagar/Encender ΔT_{OFF} : <input type="text" value="---"/> °C ΔT_{ON} : <input type="text" value="---"/> °C	ΔT_{MIN} : Valore predefinito = 1. Il dispositivo riduce la potenza quando raggiunge l'ambiente del setpoint, regolandolo in modo da mantenere la temperatura ambiente tra il setpoint e il valore ΔT_{MIN} . Vedi figura 38.
		ΔT_{Min} : <input type="text" value="2.0"/> °C <input checked="" type="checkbox"/> Apagar/Encender ΔT_{OFF} : <input type="text" value="2.0"/> °C ΔT_{ON} : <input type="text" value="1.0"/> °C	Attiva / disattiva abilitato. Questa modalità di funzionamento è consigliabile solo in case ben isolate. ΔT_{OFF} : valore predefinito = 2. Differenziale di spegnimento. Se la temperatura ambiente supera il valore ΔT_{OFF} rispetto alla temperatura ambiente, si spegne in modalità standby. ΔT_{ON} : valore predefinito = 2 differenziale di accensione. Se la temperatura ambiente scende al valore ΔT_{ON} al di sotto del setpoint, il dispositivo si accende. Vedi figura 39.
Termostato	È pensato per lavorare con un termostato o un contatto. Il funzionamento deve essere sempre accompagnato da una connessione adeguata, tale connessione deve essere sempre senza tensione, ossia il contatto che portiamo alla stufa deve essere per poter lavorare con il modo.	Livello Minimo	Il comportamento della stufa sarebbe oscillare tra il livello di lavoro quando il contatto è chiuso e quando questo si apre la stufa passerà al minimo.
		Spento	Accenderà la macchina o la passerà in standby se il contatto è chiuso o aperto rispettivamente. Per attivare questo sistema, premere il pulsante ☺. È raccomandabile il suo uso solo con un massimo di 2 accensioni e 2 spegnimenti giornalieri.

5.5.2. MODELLI AD ACQUA.

Dopo aver inserito il nome utente e la password, accederemo alla schermata per la selezione del tipo di schema idraulico, essendo la zona predefinita selezionata per impostazione predefinita dalla fabbrica.

Di seguito sono riportati i menu a discesa con i diversi schemi configurabili.

Figura 37

Una volta selezionato lo schema, premere "CONFIGURA". Lo schema idraulico apparirà con valori predefiniti da modificare se non soddisfano le nostre esigenze. Nella sezione 5.8. vengono visualizzate le opzioni da vedere nella schermata utente.

5.5.3. FUNZIONAMENTO E COMPORTAMENTO DELLE CONFIGURAZIONE DELLA SONDA AMBIENTE.

Grafico di esempio di controllo per sonda de ambiente con opzione "Off/On" disattivata:

①	Utente accende la stufa manualmente.
②	Temperatura obiettivo selezionato nel menù principale
③	ΔT_{MIN} .
④	Cambia a livello 1 (minimo).
⑤	Aumenta la potenza a "Livello di potenza in modalità T" configurato.
⑥	Utente cambia la stufa manualmente.



Figura 38

Grafico di esempio di controllo per sonda de ambiente con opzione "Off/On" attivata:

①	Utente accende la stufa manualmente.
②	Temperatura obiettivo selezionato nel menù principale
③	ΔT_{MIN}
④	Cambia a livello 1 (minimo).
⑤	Cambia a livello 9 di funzionamento.
⑥	ΔT_{OFF} Differenza di temperatura per lo spegnimento.
⑦	Spegnimento di stufa per temperatura ambiente.
⑧	ΔT_{ON} Differenza di temperatura per accensione.
⑨	Accensione per richiesta di temperatura.

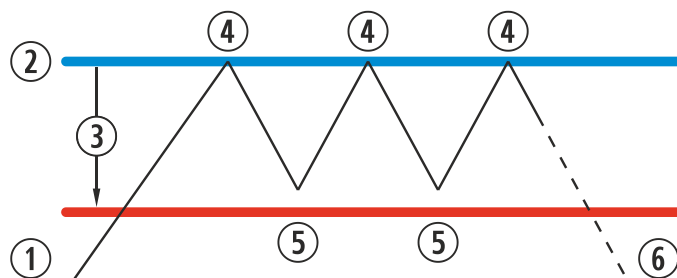

Figura 39

Quando la stufa è spenta in qualunque modo di temperatura ed è pronta per essere riiniziata vedremo riflesso nello schermo principale:

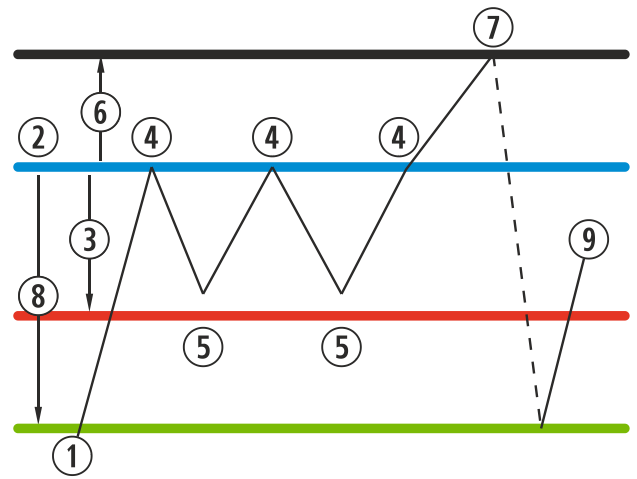

Azul marino

El icono quedará fijado en azul marino para indicarnos que la máquina está parada a la espera de encenderse, bien sea por una programación o por temperatura.

5.6. MENÙ OFFSET.

①	Modificare offset (S.A.T).
②	Livello di potenza in modalità T. Livello di potenza massimo al quale la macchina sarà limitata in modalità temperatura.

Figura 40

5.7. PROGRAMMAZIONE CALENDARIO WEB.

⚠ La tastiera non prevede il cambio automatico del fuso orario. Pertanto, il calendario deve sempre essere impostato con lo stesso mezzo (tramite tastiera o via WEB), dal momento che si potrebbero presentare dei problemi di differenza di fuso orario tra tastiera e WEB se il calendario viene impostato contemporaneamente da diversi mezzi (tramite tastiera e via WEB).

La forma di programmare la stufa si può effettuare in modo settimanale rinnovabile seguendo dei modelli, programmazioni registrate di fabbrica totalmente configurabili da parte dell'utente, o in forma totalmente personalizzata selezionando il rango di ore, temperatura e livello di caduta di combustibile. Potremo programmare fino a 60 giorni contando a partire dalla data attuale.

Faremo tale programmazione sempre in forma grafica, configurando i tre parametri in forma rapida e semplice.

Per questo pulseremo sull'icona che ha forma di calendario. Una volta realizzata la programmazione sia con un modello come con una specificazione fatta su misura, attiveremo tale programmazione come nella figura 41. La disattivazione delle programmazioni si realizza disattivando tale punto

①	Accesso a programmazioni.
②	Programmazione disattivata.
③	Programmazione attivata.



Figura 41

Premendo sull'icona indicata in precedenza accederemo allo schermo dei modelli di programmazione.

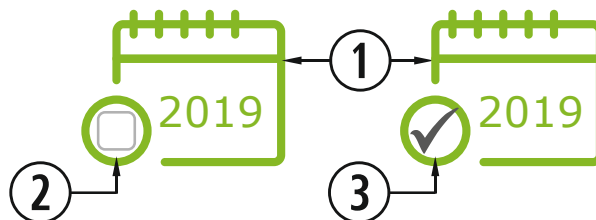

Figura 42

Per selezionare la programmazione giornaliera è sufficiente premere sul giorno che vogliamo programmare, per esempio il 27 Agosto 2019 e si aprirà uno schermo come quello descritto di seguito:

①	Barra di navigazione del mese. (60 giorni)
②	Giorno corrente.
③	Ritorno al mese corrente.

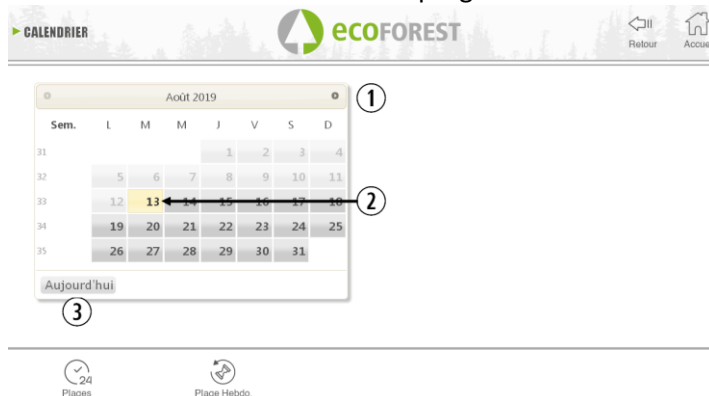

Figura 43

①	Giorno selezionato.
②	Modelli disponibili per l'assegnazione al giorno selezionato.
③	Visualizzare le impostazioni applicate al giorno selezionato.

Le differenze principali tra il punto ② e il punto ③, sono che la prima sono programmazioni prestabilite di fabbrica che pur essendo modificabili sono già memorizzate per facilitare all'utente la loro applicazione. La 'programmazione giorno' ci permetterà di modificare un modello preassegnato nel giorno selezionato.

Se desideriamo programmare solo un giorno in questione premeremo sull'icona che indica 'Programmazione Giorno' (②) accederemo al modello di programmazione preassegnato nel giorno selezionato:

①	Fasce orarie (dalle 00:00 alle 23:00).	
②	Colonna temperatura.	
	Igual	Rispetta il valore impostato nella fascia oraria precedente.
	12-40	Setpoint temperatura (range 0,5 °C). Nelle stufe ad aria è previsto solo in modalità Temperatura.
③	Colonna Potenza.	
	Igual	Rispetta la fascia precedente.
	Standby	Soddisfa solo ACS. *
	OFF	Macchina spenta. Non rispetta stby.
	1-9	Livello potenza. Comando di accensione, tranne se esiste un comando di stby differente.
④	Aggiornerà il modello ogni giorno che è stato precedentemente assegnato. **	
⑤	Salvare programmazione (IMPORTANTE)	
*	MODELLI ACQUA CON ACS.	
**	Visualizzato solo quando si configura un modello, non mostrato in Pianificazione giornaliera "	



Figura 44

5.7.1. MODELLI DI PROGRAMMAZIONE.

Per configurare qualunque modello si deve selezionare il modello desiderato e variare o configurare i parametri desiderati nello stesso modo che si è applicato nella programmazione giornaliera spiegato nel punto precedente.

È importante validare la menzionata selezione premendo salvare dopo aver realizzato la programmazione.

①	Schemi 1 - 7.
②	Applicare il cambiamento sulle programmazioni precedenti.



Figura 45

5.7.2. PROGRAMMAZIONE SETTIMANALE PER MODELLI.

Per accedere alla programmazione settimanale dobbiamo premere la sua icona (figura 19) e accederemo allo schermo di programmazione. In essa dobbiamo indicare in ogni giorno della settimana che modello vogliamo utilizzare, **salvare** la programmazione e successivamente abilitare la programmazione tale e come viene indicato nel punto ④ della figura 51.

Questo nuovo modello settimanale si applicherà a tutti i giorni a partire dal giorno corrente.

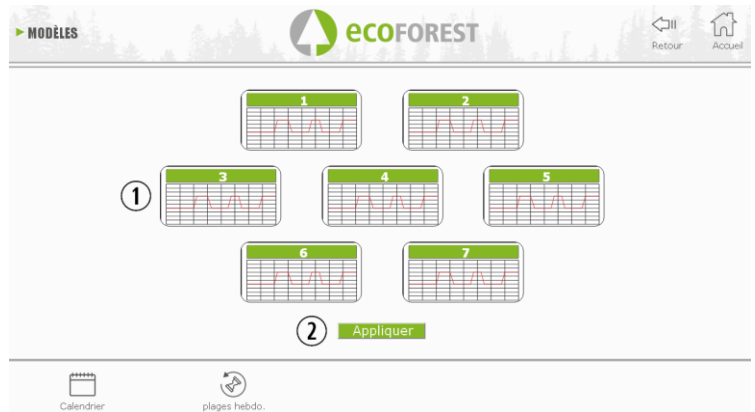
①	Assegnare il modello desiderato al giorno della settimana.
②	Salvare programma (IMPORTANTE).



Figura 46



5.8. VISUALIZZAZIONE WEB DI SCHEMA IDRAULICO (SOLO MODELLI ACQUA).

⚠ La configurazione dello schema idraulico deve essere eseguita da un installatore o da un professionista di riscaldamento dal **punto 5.5.2**. La visualizzazione dello schema può essere divisa in 3 blocchi sovrapposti a seconda della configurazione.

Menu di visualizzazione L'utente può apportare solo piccole modifiche ad alcuni schemi (massima richiesta di ACS, setpoint della temperatura ambiente).

①	Informazioni sulla caldaia.
②	Informazioni sul riscaldamento.
③	Informazioni ACS.
④	La modifica richiede uno schema idraulico. (Uso esclusivo del tecnico).
<input type="checkbox"/>	Setpoint modificabile dall'utente.
<input type="checkbox"/>	Il setpoint può essere modificato dal tecnico.
<input type="checkbox"/>	Valore in tempo reale.



Figura 47

① CALDAIA

Vengono visualizzati i dati in tempo reale della caldaia, oltre ai setpoint di mandata da soddisfare.

② RISCALDAMENTO

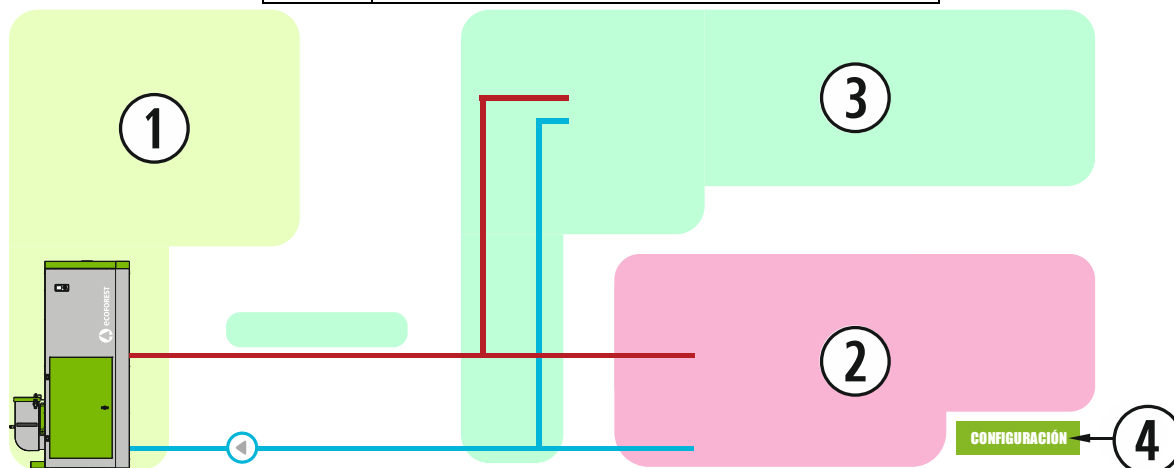
MONOZONA

		SONDA DI AMBIENTE	
	<input type="checkbox"/> ⑤ <input type="checkbox"/> ⑥ °C ⑧ <input type="checkbox"/> ⑦ °C ⑨	⑤	Minimo Regola la potenza al minimo.
		⑤	Accendere/ Spegnere Regola l'alimentazione al minimo e accende o spegne la macchina a temperatura ambiente.
		⑥	Imposta la temperatura ambiente.
		⑦	Temperatura ambiente.
		⑧	Temperatura ambiente massima (Spegni / accendi).
⑨	Temperatura ambiente minima.		
		THERMOSTATO	
	<input type="checkbox"/> ⑤ <input checked="" type="checkbox"/> ⑤	⑤	Minimo La macchina funzionerà al livello di potenza selezionato con contatto chiuso (richiesta) e almeno con contatto aperto (senza richiesta).
		⑤	Accendere/ Spegnere Accenderà la macchina o la metterà in standby se il contatto è rispettivamente chiuso (richiesta) o aperto (senza richiesta).

MULTIZONA

	<table border="1"> <tr> <td></td> <td>Minimo</td> <td>Regola al minimo.</td> </tr> <tr> <td>⑤</td> <td>Accendere/ Spegnere</td> <td>Regola al minimo e accende o spegne la macchina per temperatura ambiente.</td> </tr> <tr> <td>Z1</td> <td colspan="2">Zona 1</td> </tr> <tr> <td>Z2</td> <td colspan="2">Zona 2. (2 o 3 zone)</td> </tr> <tr> <td>Z3</td> <td colspan="2">Zona 3 (3 zone)</td> </tr> <tr> <td colspan="3">Cliccando sull'area, si accede.</td> </tr> </table>		Minimo	Regola al minimo.	⑤	Accendere/ Spegnere	Regola al minimo e accende o spegne la macchina per temperatura ambiente.	Z1	Zona 1		Z2	Zona 2. (2 o 3 zone)		Z3	Zona 3 (3 zone)		Cliccando sull'area, si accede.																		
	Minimo	Regola al minimo.																																	
⑤	Accendere/ Spegnere	Regola al minimo e accende o spegne la macchina per temperatura ambiente.																																	
Z1	Zona 1																																		
Z2	Zona 2. (2 o 3 zone)																																		
Z3	Zona 3 (3 zone)																																		
Cliccando sull'area, si accede.																																			
ZONA 1 – 3																																			
	<table border="1"> <tr> <td>⑤</td> <td colspan="2">Temperatura di mandata del gruppo.</td> </tr> <tr> <td>⑥</td> <td colspan="2">Percentuale di apertura dell'elettrovalvola.</td> </tr> <tr> <td>⑦</td> <td colspan="2">Guidare il gruppo target di temperatura</td> </tr> <tr> <td>⑧</td> <td colspan="2">Terminale di controllo selezionato.</td> </tr> <tr> <td rowspan="3">⑨</td> <td>Dissipazione</td> <td>Dissipa in zona abilitata durante lo spegnimento.</td> </tr> <tr> <td>Remoto</td> <td>Comunicazione termostato esterno.</td> </tr> <tr> <td>Curva di riscaldamento</td> <td>Esempio di curva di riscaldamento.</td> </tr> <tr> <td>⑩</td> <td colspan="2">Area visualizzata</td> </tr> <tr> <td>⑪</td> <td colspan="2">Zona precedente</td> </tr> <tr> <td>⑫</td> <td colspan="2">Zona successiva</td> </tr> <tr> <td>⑬</td> <td> </td> <td> </td> </tr> <tr> <td></td> <td>THT</td> <td>TERMOSTATO ON/OFF</td> </tr> </table>	⑤	Temperatura di mandata del gruppo.		⑥	Percentuale di apertura dell'elettrovalvola.		⑦	Guidare il gruppo target di temperatura		⑧	Terminale di controllo selezionato.		⑨	Dissipazione	Dissipa in zona abilitata durante lo spegnimento.	Remoto	Comunicazione termostato esterno.	Curva di riscaldamento	Esempio di curva di riscaldamento.	⑩	Area visualizzata		⑪	Zona precedente		⑫	Zona successiva		⑬				THT	TERMOSTATO ON/OFF
⑤	Temperatura di mandata del gruppo.																																		
⑥	Percentuale di apertura dell'elettrovalvola.																																		
⑦	Guidare il gruppo target di temperatura																																		
⑧	Terminale di controllo selezionato.																																		
⑨	Dissipazione	Dissipa in zona abilitata durante lo spegnimento.																																	
	Remoto	Comunicazione termostato esterno.																																	
	Curva di riscaldamento	Esempio di curva di riscaldamento.																																	
⑩	Area visualizzata																																		
⑪	Zona precedente																																		
⑫	Zona successiva																																		
⑬																																			
	THT	TERMOSTATO ON/OFF																																	
	<table border="1"> <tr> <td>⑬</td> <td>ON / OFF Mostra se c'è richiesta nell'area.</td> </tr> <tr> <td>⑭</td> <td>Temperatura massima. La domanda finisce.</td> </tr> <tr> <td>⑮</td> <td>Temperatura nominale.</td> </tr> <tr> <td>⑯</td> <td>Temperatura minima Inizia la causa.</td> </tr> <tr> <td>⑰</td> <td>Zona di temperatura ambiente.</td> </tr> </table>	⑬	ON / OFF Mostra se c'è richiesta nell'area.	⑭	Temperatura massima. La domanda finisce.	⑮	Temperatura nominale.	⑯	Temperatura minima Inizia la causa.	⑰	Zona di temperatura ambiente.																								
⑬	ON / OFF Mostra se c'è richiesta nell'area.																																		
⑭	Temperatura massima. La domanda finisce.																																		
⑮	Temperatura nominale.																																		
⑯	Temperatura minima Inizia la causa.																																		
⑰	Zona di temperatura ambiente.																																		
<p>Curva di riscaldamento</p>	<table border="1"> <tr> <td>⑬</td> <td>Mostra la curva di riscaldamento.</td> </tr> <tr> <td>⑱</td> <td>Limite massimo del flusso di riscaldamento. Temperatura dell'impulso secondo ⑳</td> </tr> <tr> <td>⑲</td> <td>Limite minimo del flusso di riscaldamento. Temperatura dell'impulso secondo ㉑</td> </tr> <tr> <td>⑳</td> <td>Limite minimo di temperatura esterna.</td> </tr> <tr> <td>㉑</td> <td>Limite massimo di temperatura esterna.</td> </tr> </table>	⑬	Mostra la curva di riscaldamento.	⑱	Limite massimo del flusso di riscaldamento. Temperatura dell'impulso secondo ⑳	⑲	Limite minimo del flusso di riscaldamento. Temperatura dell'impulso secondo ㉑	⑳	Limite minimo di temperatura esterna.	㉑	Limite massimo di temperatura esterna.																								
⑬	Mostra la curva di riscaldamento.																																		
⑱	Limite massimo del flusso di riscaldamento. Temperatura dell'impulso secondo ⑳																																		
⑲	Limite minimo del flusso di riscaldamento. Temperatura dell'impulso secondo ㉑																																		
⑳	Limite minimo di temperatura esterna.																																		
㉑	Limite massimo di temperatura esterna.																																		
ZONA 1 – 3 TERMOSTATO ON/OFF																																			
	<table border="1"> <tr> <td>⑬</td> <td>ON/OFF. Mostra si c'è domanda nella Zona.</td> </tr> </table>	⑬	ON/OFF. Mostra si c'è domanda nella Zona.																																
⑬	ON/OFF. Mostra si c'è domanda nella Zona.																																		

SERBATOIO DI INERZIA

	1 SONDA		
	T1	<div style="display: flex; align-items: center; gap: 20px;"> <div style="border: 1px solid green; padding: 2px 10px; border-radius: 5px;">5</div> °C <div style="border: 2px solid red; padding: 2px 10px; border-radius: 5px;">7</div> <div style="border: 2px solid red; padding: 2px 10px; border-radius: 5px;">8</div> </div>	⑤ Temperatura serbatoio.
			⑦ máxima temperatura nominale serbatoio. la domanda finisce.
			⑧ Minima temperatura nominale serbatoio. la domanda comincia.
	2 SONDAS		
	T1	<div style="display: flex; align-items: center; gap: 20px;"> <div style="border: 1px solid green; padding: 2px 10px; border-radius: 5px;">5</div> °C <div style="border: 2px solid red; padding: 2px 10px; border-radius: 5px;">7</div> </div>	⑤ Temperatura sonda superior depósito.
T2	<div style="display: flex; align-items: center; gap: 20px;"> <div style="border: 1px solid green; padding: 2px 10px; border-radius: 5px;">6</div> °C <div style="border: 2px solid red; padding: 2px 10px; border-radius: 5px;">8</div> </div>	⑥ Temperatura sonda inferior depósito. ⑦ Consigna sonda superiore serbatoio. Finisce la domanda. ⑧ Consigna sonda inferiore serbatoio. Comincia la domanda.	

③ ACS

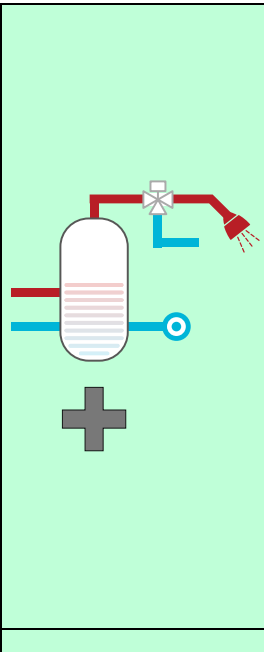
	1 SONDA		
	T1	<div style="display: flex; align-items: center; gap: 20px;"> <div style="border: 1px solid green; padding: 2px 10px; border-radius: 5px;">5</div> °C <div style="border: 2px solid red; padding: 2px 10px; border-radius: 5px;">7</div> <div style="border: 2px solid red; padding: 2px 10px; border-radius: 5px;">8</div> </div>	⑤ Temperatura serbatoio
			⑦ máxima temperatura nominale serbatoio. la demanda finisce
			⑧ Minima temperatura nominale serbatoio. la demanda comincia
	2 SONDAS		
	T1	<div style="display: flex; align-items: center; gap: 20px;"> <div style="border: 1px solid green; padding: 2px 10px; border-radius: 5px;">5</div> °C <div style="border: 2px solid red; padding: 2px 10px; border-radius: 5px;">7</div> </div>	⑤ Temperatura sonda superiore serbatoio.
	T2	<div style="display: flex; align-items: center; gap: 20px;"> <div style="border: 1px solid green; padding: 2px 10px; border-radius: 5px;">6</div> °C <div style="border: 2px solid red; padding: 2px 10px; border-radius: 5px;">8</div> </div>	⑥ Temperatura sonda inferiore serbatoio. ⑦ Consigna sonda superiore serbatoio. Finisce la demanda. ⑧ Consigna sonda inferiore serbatoio. Comincia la demanda.
		+	Fa il ciclo anti-legionella.
		<input checked="" type="checkbox"/> Dissipazione ACS	Disipa il caldo prodotto durante lo spegnimento all'ACS.
		↕	Caldaia copre la domanda di ACS.
	↕	Caldaia copre la domanda di riscaldamento.	

5.9. CONNESSIONE A INTERNET (EASYNET).

Se è disponibile Internet presso il luogo di installazione della macchina, sarà possibile accedere e controllare la macchina attraverso Internet. Controllare la disponibilità.



PRIMA DI TUTTO LEGGERE SEZIONE 5.9.1, 5.9.2 e 5.9.4.
UNA CONFIGURAZIONE ERRATA PUÒ BLOCCARE LA CONNESSIONE Wi-Fi CON LA MACCHINA.
CONSULTARE IL PROPRIO DISTRIBUTORE.



5.9.1. RACCOMANDAZIONI.

- Effettuare il collegamento con la macchina spenta.
- Se il dispositivo viene utilizzato per connettersi a diverse apparecchiature Ecoforest, eliminare la cronologia e la cache del browser o effettuare una connessione privata dal browser.
- Chiarire con il cliente il tipo di connessione da fare tra la stufa / caldaia e router. Nonostante la comodità della connessione WiFi, per sicurezza ed affidabilità, Ecoforest raccomanda connessione via cavo (Ethernet), quando possibile. A seconda del collegamento da effettuare:
 - WiFi: Verificare che ci sia una buona copertura tra la stufa /caldaia e il router della casa.
Se il dispositivo Wi-Fi da cui si effettuerà la configurazione è disponibile per altre reti Wi-Fi alle quali si potrebbe connettere automaticamente, si consiglia di eliminarle temporaneamente fino ad aver completato con successo la configurazione.
 - Ethernet: collegare un cavo Ethernet diretto (T568A) tra CPU e router.

5.9.2. CONFIGURAZIONE.

①	Selezione della rete WiFi desplegable.
②	Nome WiFi
③	Password WiFi.
④	IP WiFi attuale.
⑤	IP Ethernet attuale.
⑥	Pulsante 'Ethernet'.
⑦	Pulsante 'Prova'.
⑧	Pulsante 'Salvare'.

Figura 48

Finestra selezione rete WiFi: Permette di selezionare la rete WiFi.

Ecoforest Originale: Impostazioni di fabbrica. La CPU genera la propria rete WiFi, SSID. Le caselle di testo (2) e (3) sono riempite con la SSID e la PWD della CPU.

Internet: Sincronizza la CPU con il WiFi esterno. Le caselle di testo (2) y (3) si riempiono con il nome della rete WiFi della installazione e la password WiFi.

Pulsante 'Ethernet': La CPU comunica tramite il protocollo Ethernet, anche se non c'è tale connessione Ethernet tra la CPU e il router (La CPU ferma l'emissione di la rete wireless propria).

⚠ Se non si effettuerà la connessione Ethernet con la CPU, **non premere**.

Pulsante 'Test'(prova): cerca di comunicare in modalità wireless tra CPU e router del impianto. (a condizione che sia stata selezionata precedentemente 'Internet' e le caselle 2 e 3 sono state correttamente compilate.)

Pulsante 'Salvare (guardar)': salva l'ultima configurazione. Se viene visualizzato il messaggio "Successful" dopo avere premuto il tasto 'Test', salva la configurazione. La stufa funziona tramite la rete WiFi del impianto. Se la stufa funziona tramite la rete WiFi esterna e sulla finestra selezione rete WiFi viene selezionato 'Ecoforest originale', dopo aver fatto clic su 'Salvare,' la stufa ricostruisce la sua rete wireless originale.

PASSI CONFIGURAZIONE IN BASE AL TIPO DI CONNESSIONE:

WiFi:

Original	

Original	
Internet WiFi	
Internet Cavo	
IP WIFI	192.168.003.001
IP Ethernet	192.168.002.099
Salvare	

Selezionare 'Internet WiFi'.



Internet WiFi	
WIFI	nome_wifi_della_casa
Password	password_wifi_della_casa
IP WIFI	192.168.003.001
IP Ethernet	192.168.002.099
Proba	Salvare

Compilare i campi corrispondenti con il nome esatto della rete e la password del WiFi che vogliamo collegare. Premi "Test".

Verificare punto 5.9.4.

Internet WiFi	
WIFI	nome_wifi_della_casa
Password	password_wifi_della_casa
IP WIFI	192.168.003.001
IP Ethernet	192.168.002.099
Proba	Salvare

L'elettronica (CPU) si riavvierà e il segnale WiFi scomparirà momentaneamente.

Test della configurazione, si prega di attendere

Pueden Potrebbero apparire i seguenti messaggi:

Connessione Fallita!!

Verificare di aver restituito la rete WiFi della macchina e che siamo connessi alla stessa prima di accettare il messaggio.



Internet WiFi	
WIFI	nome_wifi_della_casa
Password	password_wifi_della_casa
IP WIFI	192.168.003.001
IP Ethernet	192.168.002.099
Proba	Salvare
Non successo	



Internet WiFi	
WIFI	nome_wifi_della_casa
Password	password_wifi_della_casa
IP WIFI	192.168.003.001
IP Ethernet	192.168.002.099
Proba	Salvare
Successo	



Accettare il messaggio: Se accettato, deve collegarsi tramite questo router per accedere alla stufa. Si prega di configurare il router.

Figura 49

⚠ Premendo 'Test, la rete WiFi puo sparire per un po', il browser puo mostrarci "errore di comunicazione". Verificare di aver restituito la rete WiFi della macchina e che siamo connessi alla stessa prima di accettare il messaggio. Attendere che appare il messaggio "successo" o "Non riuscito".

ETHERNET:

Prima di tutto verificare l'esistenza di connessione Ethernet tra router e CPU della stufa/ caldaia (punto 5.9.1).

Original

Original
Internet WIFI
Internet Cavo

IP WIFI	192.168.003.001
IP Ethernet	192.168.002.099

Salvare

Selezionare 'Internet Cavo'.

Verificare la connessione del cavo tra router e stufa.

Internet Cavo

WIFI	Ecoforest19777294
Password	VHEplAQdffVR7Alpjk8L
IP WIFI	192.168.003.001
IP Ethernet	192.168.002.099

Proba Salvare

Premi "Proba".

Internet Cavo

WIFI	Ecoforest19777294
Password	VHEplAQdffVR7Alpjk8L
IP WIFI	192.168.003.001
IP Ethernet	192.168.002.099

Proba Salvare

Test della configurazione, si prega di attendere

L'elettronica controlla la connessione del cavo tra CPU e router.

Internet Cavo

WIFI	Ecoforest19777294
Password	VHEplAQdffVR7Alpjk8L
IP WIFI	192.168.003.001
IP Ethernet	192.168.002.099

Proba Salvare

Non successo

Internet Cavo

WIFI	Ecoforest19777294
Password	VHEplAQdffVR7Alpjk8L
IP WIFI	192.168.003.001
IP Ethernet	192.168.002.099

Proba Salvare

Successo

Accettare il messaggio: Prima di accettare, vedere la configurazione ethernet con il suo rivenditore. Questa azione fa disattivare il Wi-Fi.

Figura 50

5.9.3. ACCESSO DA INTERNET.

①	Pagina web.
---	-------------



Figura 51

①	SN: N° di seriale CPU - Nome - Utente.
④	Password pagina web della stufa(8 caratteri)



Figura 52

①	SN: N° di seriale CPU - Nome - Utente.
②	Accesso alla macchina da qualsiasi luogo.
③	Accesso alla macchina nel raggio d'azione del router del sistema. Consigliato quando si è lontani dal sistema.



Figura 53

5.9.4. PROBLEMI.

Risultato "Non successo" nella configurazione WiFi:

- Verificare che vi sia una buona copertura tra la macchina e il router dell'installazione. Se i ripetitori di segnale non possono essere evitati, l'SSID e la password devono essere uguali sul router e sui ripetitori. Per questi casi si consiglia di utilizzare un sistema PLC.
- Verifica nome e password della rete domestica wireless. Evita spazi e caratteri insoliti (\$, %, &, =, #, `, ecc.). Se necessario, modificare il nome e la password della rete wireless della propria abitazione.
- Controllare il tipo di sicurezza della rete wireless. Sono ammessi soltanto: **WPA / WPA2**. Contattare il ST (Servizio Tecnico) per cambiare il tipo di protezione, se necessario.
- Ripetitori di segnali con diverso nome o password al segnale del router principale.
- Si consiglia di trasmettere il router su un canale a bassa emissione (1-3).
- Non è possibile connettersi a reti WiFi a 5 GHz, esclusivamente reti a 2,4 GHz

Non c'è accesso locale o remoto.

- Verificare che la macchina e il router o i ripetitori, se presenti, funzionino correttamente.
- Verificare che l'IP visualizzato sulla tastiera corrisponda a quello assegnato dal router, a seconda della connessione WiFi o Ethernet.

- Verificare se sono state apportate modifiche al router (modifiche nella sua configurazione o nella sua posizione).
- Copertura tra stufa e router se è stata configurata tramite WiFi.
- Controllare la connessione del cavo Ethernet tra la macchina e il router, nonché le buone condizioni del cavo se la connessione avviene tramite Ethernet.

Accessibile in modalità locale ma non in modalità remota.

- Contattare il distributore.
- Alcune connessioni 4G, WiMax, radio o satellitari potrebbero bloccare la VPN tra la macchina e i server Ecoforest. Passthrough VPN e IPsec Passthrough deve essere abilitato sul router. Se la rete utilizza il protocollo CG-NAT, l'accesso remoto potrebbe non essere possibile. Controlla questi punti con la compagnia di servizi internet.

5.9.5. RECUPERO DELLA RETE ORIGINALE WiFi.

WiFi originale della stufa da diversi modi:

- Dal Web: Nel menu di connessione remota (punto 5.9.2.), Selezionare "Ecoforest Originale" e "Salvare".
- Dal display: riavviare dalla schermata dell'indirizzi IP



Figura 54

6. ALLARMI.

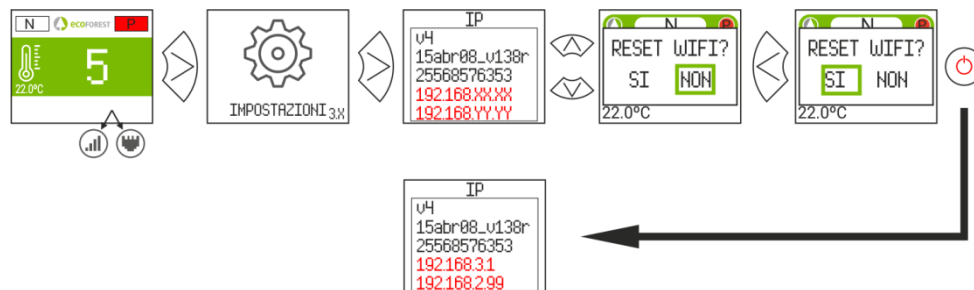

Figura 55

Allarme	Descrizione	Soluzione
A000	Si visualizzerà in caso di spegnimento con un allarme attivato.	•NON spegnere, utilizzare la tastiera.
A001	Depressione di entrata di aria bassa	•Pulire stufa. •Porta aperta. •Tubo di uscita dei gas sporco.
A002	Depressione di entrata di aria alta	•Eccesso di aria nell'installazione
A003	Temperatura di uscita di gas minima.	•La stufa è rimasta senza pellet.
A004	Temperatura di uscita di gas massima.	•È ecceduta la temperatura massima di lavoro. •Stufa sporca. •Uso troppo intensivo.
A005	Temperatura NTC minima.	•Installazione della caldaia non correttamente dimensionata. •Caldaia che funziona a livelli bassi di potenza. •NTC avariata.
A006	Temperatura NTC massima.	•Aria nel circuito. •Poca dissipazione di energia generata •Uso troppo intensivo. •NTC in cortocircuito.
A007	Pressione di acqua minima.	•Riempia il circuito di riscaldamento. •Pressostato sconnesso. •Pressostato avariato.
A008	Pressione dell'acqua massima.	•Scendere la pressione di lavoro tra 1.2 e 1.5 bar •Montare vaso di espansione più grande. •Aria nel circuito.
A009	Temperatura ambiente minima.	•C'è poca temperatura nella stanza. •Inabilitare la sonda di ambiente. •Diminuire la temperatura di lavoro.
A010	Temperatura ambiente massima.	•C'è troppa temperatura nella stanza. •Inabilitare la sonda di ambiente. •Aumentare la temperatura di lavoro.
A011	Temperatura CPU minima.	•Temperatura della CPU al di sotto del minimo.
A012	Temperatura CPU massima.	•Sporcizia nella stufa. •Convettore sporco o avariato. •Montaggio del tubo di uscita di gas inadeguato.
A013	Corrente dei motori al di sotto del minimo.	•Revisionare le connessioni dei motori.
A014	Corrente dei motori al di sopra del massimo.	•Revisionare il cortocircuito nei motori.
A015	Depressione di entrata d'aria molto bassa.	•Depressione minima per il funzionamento. •Stufa sporca. •Tubo di scarico sporco. •Porta del focolare o cassetto porta-cenere chiusi non correttamente •Registro di pulizia aperto.
A016	Allerta per temperatura di gas massima.	•Ha raggiunto la temperatura di uscita di gas di sicurezza e scenderà la caduta dei pellet.
A017	Allerta per temperatura di acqua massima.	•Ha raggiunto la temperatura di acqua di sicurezza e scenderà la caduta di pellet.
A018	L'estrattore arriva al 100% e non raggiunge la depressione minima di lavoro in modo continuo.	•Stufa/caldaia sporca. •Effettuare la manutenzione.
A019	Estrattore dell'uscita dei gas al 100%	•Stufa/caldaia sporca.

		<ul style="list-style-type: none"> • Effettuare la manutenzione.
A020	Errore nei sensori.	<ul style="list-style-type: none"> • Possibile interscambio di sensori.
A021	Temperatura minima nella sonda temperatura esterna. (OPTIONAL, consultare disponibilità).	<ul style="list-style-type: none"> • Temperatura al di sotto dei -25°C.
A022	Temperatura massima nella sonda temperatura esterna. (OPTIONAL, consultare disponibilità).	<ul style="list-style-type: none"> • Temperatura al di sopra dei 55°C.
A023	Temperatura minima nella sonda temperatura di ritorno del riscaldamento.	<ul style="list-style-type: none"> • Installazione della caldaia con dimensionamento errato. • Caldaia che funziona a bassi livelli di potenza. • NTC scollegata. • NTC posizionata in modo errato nella guaina.
A024	Temperatura massima nella sonda temperatura di ritorno del riscaldamento.	<ul style="list-style-type: none"> • Aire nel circuito. • Poca dissipazione di energia generata. • Uso troppo intensivo. • NTC in cortocircuito.
A025	Temperatura minima nella sonda temperatura 1 del controllo del deposito dell'ACS.	<ul style="list-style-type: none"> • Installazione della caldaia con dimensionamento errato. • Caldaia che funziona a bassi livelli di potenza. • NTC scollegata. • NTC posizionata in modo errato nella guaina.
A026	Temperatura massima nella sonda temperatura 1 del controllo del deposito dell'ACS.	<ul style="list-style-type: none"> • Aria nel circuito. • Poca dissipazione di energia generata. • Uso troppo intensivo. • NTC in cortocircuito.
A027	Temperatura minima nella sonda temperatura 2 del controllo del deposito dell'ACS.	<ul style="list-style-type: none"> • Installazione della caldaia con dimensionamento errato. • Caldaia che funziona a bassi livelli di potenza. • NTC scollegata. • NTC posizionata in modo errato nella guaina.
A028	Temperatura massima nella sonda temperatura 2 del controllo del deposito dell'ACS.	<ul style="list-style-type: none"> • Aria nel circuito. • Poca dissipazione di energia generata. • Uso troppo intensivo. • NTC in cortocircuito.
A029	Temperatura minima nella sonda temperatura 1 del controllo del deposito di inerzia.	<ul style="list-style-type: none"> • Installazione della caldaia con dimensionamento errato. • Caldaia che funziona a bassi livelli di potenza. • NTC scollegata. • NTC posizionata in modo errato nella guaina.
A030	Temperatura massima nella sonda temperatura 1 del controllo del deposito di inerzia.	<ul style="list-style-type: none"> • Aria nel circuito. • Poca dissipazione di energia generata. • Uso troppo intensivo. • NTC in cortocircuito.
A031	Temperatura minima nella sonda temperatura 2 del controllo del deposito di inerzia.	<ul style="list-style-type: none"> • Installazione della caldaia con dimensionamento errato. • Caldaia che funziona a bassi livelli di potenza. • NTC scollegata. • NTC posizionata in modo errato nella guaina.
A032	Temperatura massima nella sonda temperatura 2 del controllo del deposito di inerzia.	<ul style="list-style-type: none"> • Aria nel circuito. • Poca dissipazione di energia generata. • Uso troppo intensivo. • NTC in cortocircuito.
A033	Cestello aperto durante fase di pulizia.	<ul style="list-style-type: none"> • Base di cestello non perfettamente chiusa. • Sensore sporco o guasto. • Motore guasto. • Cavo o conettore scollegato
A034	Cestello aperto durante test hardware.	<ul style="list-style-type: none"> • Base di cestello aperta o non perfettamente chiusa. • Sensore sporco o guasto. • Motore guasto.

		<ul style="list-style-type: none"> • Sensore sporco o guasto
A035	Cestello aperto durante funzionamento.	<ul style="list-style-type: none"> • Base di cestello aperta o non perfettamente chiusa. • Sensore sporco o guasto • Motore guasto • Cavo o conettore scollegato o debole.
A036	Cassetto portacenere aperto durante test hardware.	<ul style="list-style-type: none"> • Cassetto portacenere pieno Fare manutenzione. • Sensore guasto. • Periferia guasta o debole. • Cavo o conettore scollegato o debole.
A037	Cassetto portacenere aperto durante funzionamento.	<ul style="list-style-type: none"> • Cassetto portacenere pieno Fare manutenzione. • Sensore guasto. • Periferia guasta o debole. • Cavo o conettore scollegato o debole
A038	Cassetto portacenere aperto durante funzionamento. (macchina spenta)	<ul style="list-style-type: none"> • Cassetto portacenere pieno Fare manutenzione. • Sensore guasto. • Periferia guasta o debole. • Cavo o conettore scollegato o debole
A039	Falha na limpeza do cesto. Os sensores não detectam a abertura e o fechamento da tampa do cesto após 3 tentativas de limpeza.	<ul style="list-style-type: none"> • Portas ou tampa da gaveta de cinzas mal fechadas. • Braciere aperto o non correttamente chiuso. • Circuito elettrico o conettore scollegato. • Sensore averiato. • Periferia averiata. • Motore averiato.
A040	Errore di comunicazione del MODBUS RS485 tra la CPU e la periferia.	<ul style="list-style-type: none"> • Cavo di connessione scollegato. • Cavo rotto, sostituire con uno nuovo (SAT).
A041	Periferia de zonizzazione 2	<ul style="list-style-type: none"> • Avaria in zonizzazione 2. • Cavo MODBUS guasto
A042	Periferia de zonizzazione 3	<ul style="list-style-type: none"> • Avaria in zonizzazione 3. • Cavo MODBUS guasto
A051	Silo controllo pneumatico senza pellet.	<ul style="list-style-type: none"> • Silo esterno senza pellet. • Tubi • Copperchio del silo pneumatico aperto.
A052 A053	Silo tova 1 sensore senza pellet.	<ul style="list-style-type: none"> • Sensore guasto o tarato male • Senza pellet. • Senza fine di silo esterno bloccato.
A054	Silo controllo 3 sensori	<ul style="list-style-type: none"> • Uno de los sensores averiado. • Sin pellet.
A099	Mancanza di pellet o non si raggiunge la temperatura minima di uscita dei gas 80 °C.	<ul style="list-style-type: none"> • Riempire la tramoggia. • Motore ridotto fermo. • È saltato il termostato di sicurezza.

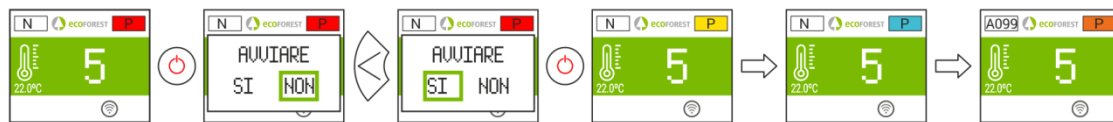
6.1. RESET ALLARME.

Il processo di spegnimento con allarme è variabile a seconda dello stato precedente della macchina, della configurazione e di vari fattori esterni. Una volta concluso il processo di allarme, potrà essere ripristinato dopo aver esaminato la tabella degli allarmi e aver adottato misure adeguate.



Figura 56

ADVERTÊNCIAS	
	PERIGO EM GERAL

OBRIGAÇÕES	
	LER MANUAIS DE INSTRUÇÕES



Leia com atenção os manuais fornecidos com o aparelho antes da sua instalação e uso. Só assim, poderá obter as melhores vantagens e a máxima segurança durante o seu uso.



Este aparelho pode ser utilizado por crianças a partir dos 8 anos de idade e por pessoas com capacidades físicas, sensoriais ou mentais reduzidas ou com falta de experiência e conhecimento, se forem vigiadas ou se lhes tiver sido dada formação adequada acerca do uso do aparelho de uma forma segura e assim compreenderem os perigos que envolve. A limpeza e a manutenção a realizar pelo utilizador não deve ser feita por crianças sem vigilância.



O cristal da porta e algumas superfícies do aparelho pode atingir altas temperaturas.



ATENÇÃO!: não abrir a porta durante o funcionamento do aparelho.

ÍNDICE

1. ÍCONES.	Página	127
2. ESTADOS.	Página	128
3. TECLADO.	Página	129
3.1. DETALHE DO PAINEL COMANDO.	Página	129
3.2. CONEXÃO E SINCRONIZAÇÃO COM A ESTUFA.	Página	129
3.3. ECRÃ PRINCIPAL.	Página	130
3.4. MENÚ AJUSTES.	Página	130
3.5. TENHA MUITO PRESENTE QUE...	Página	130
3.6. LIGAMENTO.	Página	130
3.7. DESLIGAMENTO.	Página	131
3.8. ATIVAR OU DESATIVAR O BLOQUEIO DE TECLADO.	Página	131
3.9. SELEÇÃO DE LÍNGUA.	Página	131
3.10. SELEÇÃO DE COMBUSTÍVEL.	Página	131
3.11. AJUSTE OFFSETS.	Página	131
3.12. MODO DE FUNCIONAMENTO.	Página	131
3.12.1. MODO POTÊNCIA.	Página	132
3.12.2. MODO TEMPERATURA.	Página	132
3.13. HABILITAR/DESHABILITAR CALENDÁRIO.	Página	133
3.14. PROGRAMAÇÃO CALENDÁRIO TECLADO.	Página	133
3.15. VISUALIZAÇÃO DE DADOS EM TEMPO REAL.	Página	133
3.16. VISUALIZAÇÃO ESQUEMA HIDRÁULICO. (SÓ MODELOS ÁGUA).	Página	134
3.17. SELEÇÃO MODO AQS / AQUECIMENTO. (SÓ NOS MODELOS ÁGUA).	Página	134
4. LIGAÇÃO A PARTIR DE QUALQUER DISPOSITIVO QUE PERMITA LIGAÇÃO WIFI.	Página	135
5. INTERFACE WEB.	Página	136
5.1. ECRÃ PRINCIPAL.	Página	136
5.2. CONFIGURAÇÃO DO IDIOMA, ZONA HORÁRIA E SELEÇÃO MODO AQS / AQUECIMENTO.	Página	136
5.3. SELEÇÃO DE COMBUSTÍVEL.	Página	136
5.4. MENU VISUALIZAÇÃO DE DADOS.	Página	137
5.5. MODOS DE FUNCIONAMENTO.	Página	138
5.5.1. MODELOS AR.	Página	139
5.5.2. MODELOS ÁGUA.	Página	140
5.5.3. FUNCIONAMIENTO E COMPORTAMIENTO DAS CONFIGURAÇÕES DE SONDA DE AMBIENTE.	Página	140
5.6. MENU OFFSET.	Página	141
5.7. PROGRAMAÇÃO CALENDÁRIO SITE.	Página	141
5.7.1. MODELOS DE PROGRAMAÇÃO.	Página	143
5.7.2. PROGRAMAÇÃO SEMANAL COM MODELOS.	Página	143
5.8. VISUALIZAÇÃO WEB ESQUEMA HIDRÁULICO (APENAS MODELOS ÁGUA).	Página	145
5.9. LIGAÇÃO À INTERNET (EASYNET).	Página	148
5.9.1. RECOMENDAÇÕES.	Página	148
5.9.2. CONFIGURAÇÃO.	Página	148
5.9.3. ACESSO A PARTIR DA INTERNET.	Página	151
5.9.4. PROBLEMAS.	Página	151
5.9.5. RECUPERAR A REDE ORIGINAL WiFi.	Página	152
6. ALARMAS.	Página	153
6.1. REINÍCIO ALARME.	Página	155

1. ÍCONES.





PT

-  Botão de alimentação. Ver secção 2
-  Voltar ao ecrã anterior
-  Lista desdobrável
-  Termostato configurado como terminal de control
-  Seleccione o idioma, fuso horário e modo AQS/Aquecimento (modelos agua com AQS)
-  Aceder ao modelo diário
-  Aceder ao menu de configurações
-  Carço de azeitona. Combustível selecionado / não selecionado
-  Pellets. Combustível selecionado / não selecionado
-  Conetividade Rede WiFi original da máquina
-  Conetividade ligada ao router via Ethernet/cabo
-  Aceder á visualização do esquema hidráulico
-  Configuração depósito inércia
-  Aceder ao menú seleção AQS ou aquecimento
-  Só AQS activado
-  Voltar ao ecrã principal
-  Triângulo informação página
-  Temperatura ambiente
-  Aumentar - Diminuir a potência ou a temperatura nominal
-  Acesso á programação de calendário
-  Aceder ao modelo semanal
-  Aceder ao menu de seleção de combustível
-  Casca de amêndoa. Combustível selecionado / não selecionado
-  Aceder ao menu conexão a internet
-  Conetividade ligada ao router via WiFi
-  Aceder ao menu versão do software
-  Configuração zona
-  Configuración AQS
-  AQS + Aquecimento activo
-  Só Aquecimento activo

Acesso parcial do utilizador

-  Aceder ao menu offsets
-  Aceder ao menu de seleção de modo

Acesso exclusivo para serviço técnico







-  Aceder ao menu de seleção de modo
-  Sistema limpeza automático
-  Gestão silo externo
-  Aspiração pneumática. Seleccionada / não seleccionada
-  Tornilho sem-fim 3 sondas. Seleccionado / não seleccionado
-  Tornilho sem-fim 1 sonda. Seleccionado / não seleccionado

2. ESTADOS.

A partir da sua ligação à rede elétrica, o aquecedor irá alterar os seus estados dependendo da programação e das ordens do utilizador, adaptando o seu funcionamento às condições impostas em cada momento.

É possível verificar o estado em que se encontra o aquecedor, quer a partir do teclado, quer da interface web de um dispositivo WiFi, visualizando a cor do ícone correspondente ou verificando o número do estado no ecrã de visualização de dados.

- Teclado: Cor ícone (ponto ② da *figura 3*) ou então, verificando o valor numérico (*figura 20* da alínea **3.15**).
- Interface Web: Ícone ☺ (*figura 31*) do ecrã principal, ou na visualização de dados (*figura 34*).

Ícone: Teclado Web	Cor estado	Número estado	Processo
	Rojo	0	<ul style="list-style-type: none"> • Estufa está desligada. • Ao pressionar ☺, a máquina faz uma verificação de motores, depressão do ar • O ícone muda de vermelho para amarelo. • O ícone muda para cor laranja se uma anomalia for detectada.
	Amarillo	1 2 3 4 10	<ul style="list-style-type: none"> • Processo de acendimento . • Queda de combustível, extrator e resistência de ignição funcionando. • O ícone muda para azul se tiver conseguido iniciar a combustão. • O ícone muda para azul-marinho porque ficou em standby ou seja, fica á espera de uma ordem de arranque do termostato. • O ícone muda para laranja se não iniciar a combustão.
	Azul celeste	5 6	<ul style="list-style-type: none"> • Processo de pré-aquecimento . • A máquina tenta estabilizar a combustão. • O ícone muda para verde se conseguir manter a temperatura saída de gases superior ou igual a um valor durante um determinado período de tempo. • O ícone muda para laranja se não conseguir estabilizar a combustão .
	Verde	7	<ul style="list-style-type: none"> • Funcionamento normal da máquina. Regulação automática de depressão e queda de combustível de acordo com a necessidade de potência ou temperatura pedida. • O ícone mudará para cinzento no caso de uma ordem de comando, desligado, alarme ou espera.
	Cinzento	8 11 -3	<ul style="list-style-type: none"> • Processo de desligamento. • O ícone muda para vermelho quando pressionar ☺ • O ícone muda para azul escuro se estiver desligado por standby. • O ícone muda para laranja se desligar devido a um comando externo.
	Azul marino	-20	<ul style="list-style-type: none"> • Proceso de standby. • A la espera de programación o temperatura. • El icono cambiará a rojo al pulsar ☺ • El icono cambiará a amarillo si hay demanda según configuración.
	Naranja	-4	<ul style="list-style-type: none"> • Alarma activada. • Acompañado con la señalización del mensaje de seguridad AXXX. Véase punto 6 “ALARMAS”.

3. TECLADO.

3.1. DETALHE DO PAINEL COMANDO.



Figura 1

①	Visor.
②	Botão de retrocesso / movimento esquerdo.
③	Botão de aumento / para cima.
④	Botão avance / movimento direito.
⑤	Botão diminuição / para baixo.
⑥	Botão ligado – apagado / confirmação.
⑦	Receptor de infravermelhos.

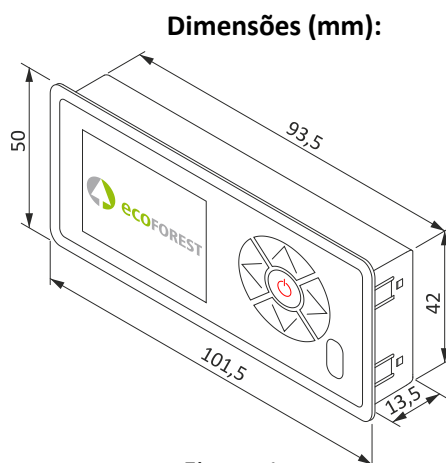

Figura 2

①	Visualizador de cristal líquido. Informa-nos do estado da estufa e reflete as ações que realizamos no painel de controlo. A retro-iluminação do visualizador é desativada passados 30 segundos sem carregar em nenhuma tecla no painel de comandos.
②	Botão de retrocesso (←). Permite aceder ao menú de visualização de dados ou movimento esquerdo dentro dos ícones ou diferentes menus. Diminui valores dentro do ponteiro.
③	Botão de aumento / para cima (↑). Aumenta o valor desejado de potência e/ou temperatura segundo o modo de funcionamento (P ou T) e destaca a seleção acima nos menus.
④	Botão avance (→). Permite aceder ao menú de ajustes e retornar ao écran principal desde os menus sem fazer modificações e aceder ao menú modo de funcionamento desde o écran principal. Aumenta valores dentro do ponteiro.
⑤	Botão diminuição / para baixo (↓). Diminui o valor desejado de potência e/ou temperatura de acordo com o modo de funcionamento (P ou T) e destaca a barra de seleção em baixo nos menús.
⑥	Botão ligado – apagado (⏻). Acende e apaga a estufa a partir do écran principal. Dentro dos diferentes menus tem a função de confirmar.
⑦	Recetor de infravermelhos. Recebe o sinal enviado pelo comando à distância. Inabilitado

3.2. CONEXÃO E SINCRONIZAÇÃO COM A ESTUFA.

Após a instalação da estufa, conforme o descrito no “Manual de instalação e manutenção” *disponíveis na nossa página web www.ecoforest.es, a eletrônica estará operacional num tempo inferior a 40 segundos desde a conexão da estufa à rede elétrica.

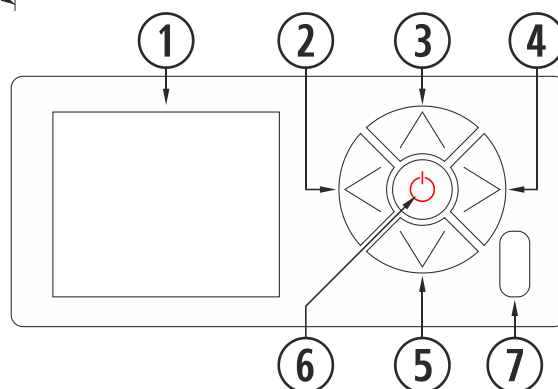
①	Ecrã de arranque teclado.
②	Versão teclado.



Figura 3

* Lembre-se que nosso site tem todos os manuais de instruções atualizados. Sempre irão reger a validade do último manual de instruções.

3.3. ECRÃ PRINCIPAL.

①	Mensagem de segurança (N o Axxx).*
②	Modo de funcionamento (P ou T) e côr estado.
③	Nível de potencia / Temperatura desejada. Estado (ver alínea 2).
④	Teclado bloqueado.
⑤	Modo de conectividade configurada.
⑥	Calendário ativado.
⑦	Modo AQS / Aquecimento (MODELOS ÁGUA).
⑧	Temperatura da sonda ambiente.

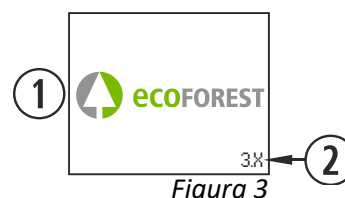

Figura 4

3.4. MENÚ AJUSTES.

①	Ícone de acesso á definições.
②	Seleção de idioma. Espanhol (por defeito).
③	Modo de funcionamento (P ou T)
④	Teste de motores (destinado ao S.A.T.)
⑤	Seleção modo AQS / Aquecimento. (MODELOS ÁGUA).
⑥	Voltar á janela anterior.
⑦	Ajuste de diferentes 'offsets'.
⑧	Seleção de combustível. Pellet (por defeito), caroço de azeitona ou casca de almêndoa.
⑨	Programação calendário teclado.
⑩	Visualização esquema hidráulico. (MODELOS ÁGUA).

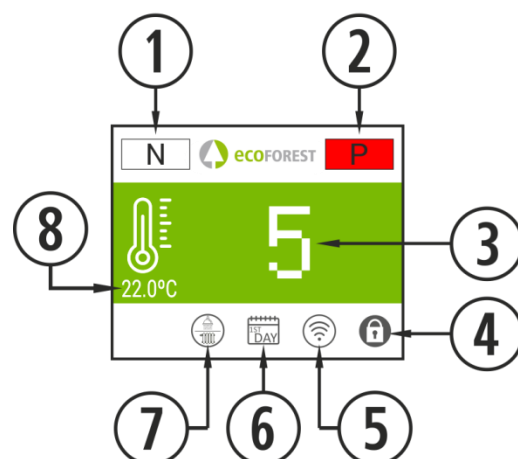

Figura 5

3.5 TENHA MUITO PRESENTE QUE...

- ⚠ As alterações durante o uso e configuração do aquecedor podem ser realizadas simultaneamente a partir do teclado e de qualquer dispositivo WiFi que se encontre ligado ao aquecedor, sendo **a última** alteração, não interessa de qual dispositivo tenha sido feita, a que **irá prevalecer**.
- ⚠ Certas configurações só podem ser realizadas por meio de ligação WiFi, e devem ser realizadas por pessoal autorizado (protegidas com palavra-passe) com a máquina desligada e sem alarmes (estado 0).

3.6. LIGAMENTO.

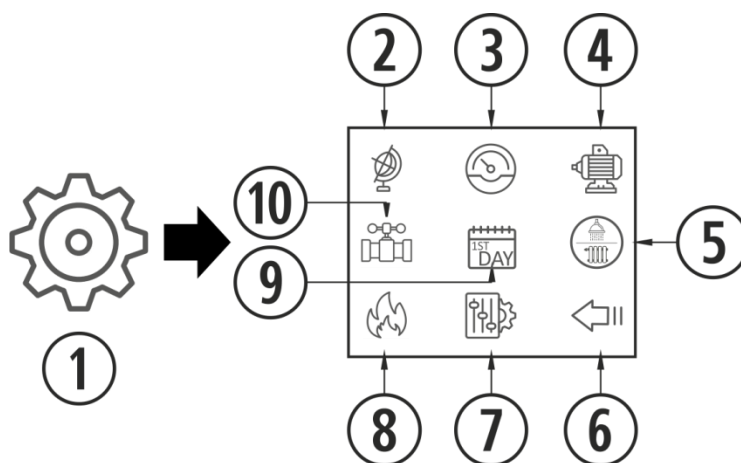
- ⚠ Primeira ligação: Antes de ligar a máquina, alimente o sem-fim a partir do menu S.A.T até o combustível cair no cesto.



Figura 6

3.7. DESLIGAMENTO.

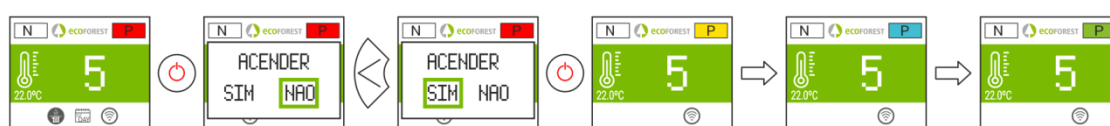

Figura 7

3.8. ATIVAR OU DESATIVAR O BLOQUEIO DE TECLADO.



Figura 8

3.9. SELEÇÃO DE LÍNGUA.



Figura 9

3.10. SELEÇÃO DE COMBUSTÍVEL.

⚠ Para aceder a este menu o aquecedor deve estar apagada e não mostrar alarme (estado 0).

Revisar apartado 3 do “Manual de instalação e manutenção”. Devem ter em conta que é possível ter de incorporar algum acessório para poder utilizar outro combustível. Antes de realizar a troca fale com o seu distribuidor.



Figura 10

3.11. AJUSTE OFFSETS.

⚠ Os ajustes devem ser pontuais visto a estufa se ajustar automaticamente, no caso de ter que realizar um ajuste consulte fale com o seu distribuidor.

ARRANQUE: Os ajustes efectuados em arranque, afetarão os estados 3 e 4. Os textos aparecerão em vermelho.

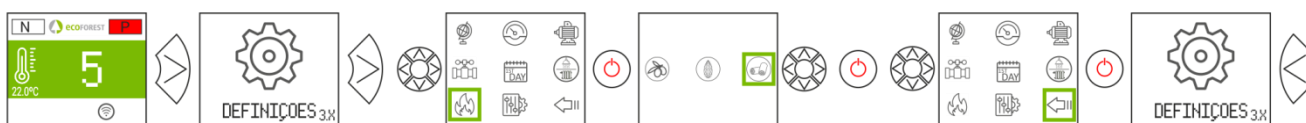

Figura 11

NIVEL: Os ajustes efectuados em nível, afetarão o estado 7.



Figura 12

3.12. MODO DE FUNCIONAMENTO.

⚠ Para aceder a este menu o aquecedor deve estar apagada e não mostrar alarme (estado 0).

A eletrónica dispõe de dois modos de funcionamento: potência e temperatura.



Figura 13

NIVEL	1 - 9	Nível de potência em modo T. Ver apartado 5.6.
SENSOR	SONDA / TERMOSTATO	Selecciona terminal de controlo de zona.
CALENDARIO	OFF / ON	Activa ou desativa programação de calendário.
ACEN/DES.	MIN / OFF	Activa funcionamento ao nível mínimo, ou encendido/apagado por terminal control de zona.
dTON	0 - 5	Diferêncial ΔTOFF.

Para um ajuste mais preciso deste modo, consultar o ponto 5.5.

3.12.1. MODO POTÊNCIA.

A variedade de regulação vai desde o nível 1 ao 9, sendo 9 o nível de caída máxima de combustível. Para aumentar o nível carregamos na seta superior (↕) e para baixar a seta inferior (↕).



Figura 14

3.12.2. MODO TEMPERATURA.

Se configurarmos o modo de trabalho em temperatura, o P será substituído por um T. Apenas **devemos configurar** este modo se tivermos a sonda de ambiente conectada a um termostato livre de tensão conectado ao seu adaptador correspondente.

A variedade de regulação com sonda é entre 12°C e 40°C, sendo esta última a temperatura máxima regulável. Para aumentar a temperatura carregue na seta superior (↕) e para baixar na seta inferior (↕).



Figura 15

	 Max.	 Min.
SONDA:		
TERMOSTATO:		

Figura 16

3.13. HABILITAR / DESHABILITAR CALENDÁRIO.



Figura 17

3.14. PROGRAMAÇÃO CALENDÁRIO TECLADO.

- ⚠ Antes de realizar uma programação do calendário, verifique e altere, se for preciso, a data e hora atuais. O teclado permite configurar, a partir do menu, o dia da semana, a data (DD/MM/AA) e a hora (HH:MM formato 24h) da CPU.
- ⚠ O teclado não dispõe de mudança de zona horária automática. Portanto, o calendário deve ser configurado sempre pelo mesmo meio (via teclado, ou via WEB), podendo aparecer problemas de desfase horário entre teclado e WEB se o calendário for configurado simultaneamente por diferentes meios (via teclado e via WEB).



Figura 18

Permite estabelecer uma programação com até 4 faixas horárias para cada um dos dias da semana. As faixas têm 3 colunas configuráveis: hora do início da faixa; modo (nível potência, desligado, standby) e temperatura ambiente (depende da configuração da máquina).

①	Selecione o dia a programar. Cada dia corresponde a uma planilha. De domingo a sábado (Planilhas 0 a 7 respetivamente)	
②	Habilita ou desabilita calendário.	
③	Copia a planilha do dia seleccionado a:	
	LUN-DOM	Dia concreto.
	ALL	Todos os dias.
	WKN	Fim de semana (sábado e domingo)
④	Ativa ou desativa cópia da planilha.	
⑤	Tª ambiente consigna de cada faixa horária.	
⑥	OFF	Desligado.
	=	Respeita faixa anterior.
	STB	Só satisfaz AQS (MODELOS ÁGUA Com AQS).
	1-9	Nível potência.
⑦	Início faixa horária.	
⑧	Faixas horárias de cada dia ou planilha.	



Figura 19

3.15. VISUALIZAÇÃO DE DADOS EM TEMPO REAL.

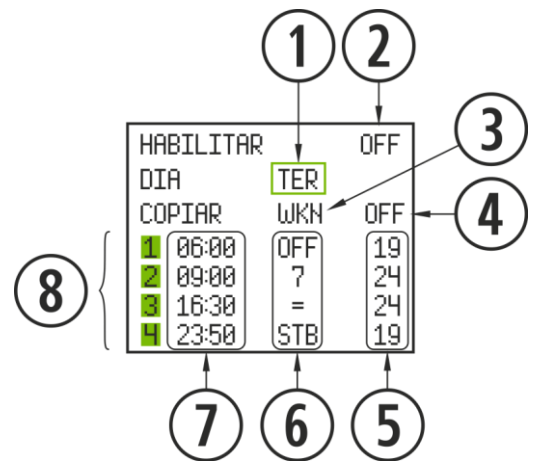

Figura 20

3.16. VISUALIZAÇÃO ESQUEMA HIDRÁULICO. (SÓ MODELOS ÁGUA).

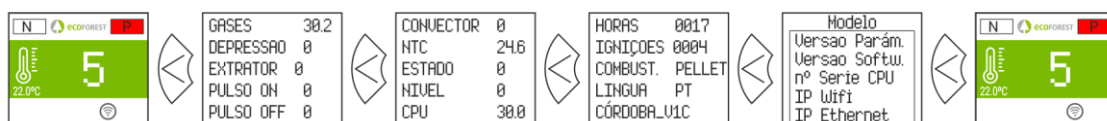

Figura 21

	Valor em tempo real.
	Modificável pelo utilizador.
	Modificável pelo S.A.T.
①	Tª Água impulsão.
②	Tª Água retorno.
③	Tª ambiente/depósito inércia.
④	Seleção de tª desejada ambiente/depósito inércia.
⑤	Seleção tª desejada de ACS.
⑥	Tª depósito ACS.

Aquecimento

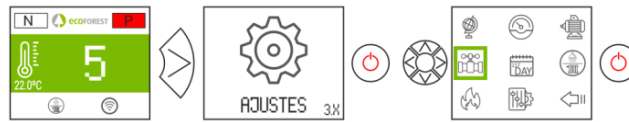

Figura 22

AQS + Aquecimento

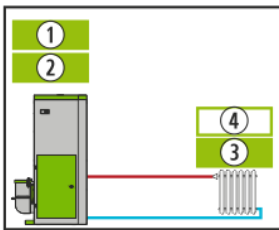

Figura 23

AQS + Depósito de inércia

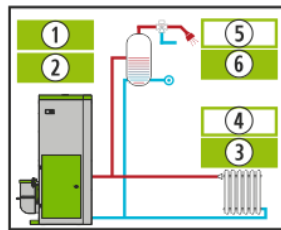

Figura 24

Depósito de inércia

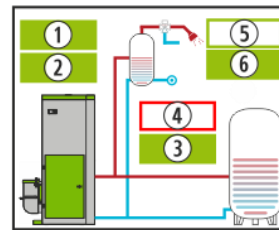

Figura 25

Multizona*
Opcional

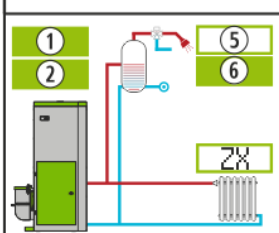
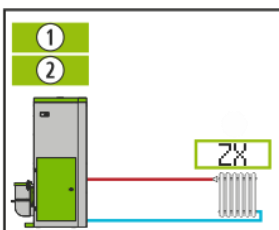

Zx
X=1/2/3

Configuração sonda

ZONA X		ON
IMP. AQU		38
VALVULA	54	
BOMBA	86	
SETPOINT		25.9
AMBIENTE		26

Configuração termostato

ZONA X		OFF
IMP. AQU		38
VALVULA	98	
BOMBA		OFF

- ON / OFF:** A pedir temperatura ou sem pedir tª na zona.
IMP AQU: Temperatura impulsão na zona.
VALVULA: Porcentagem abertura da válvula de zona
BOMBA: Porcentagem funcionamento bomba de zona
SETPOINT: Temperatura desejada da zona com sonda ambiente
AMBIENTE: Temperatura da zona com sonda ambiente.

Figura 26

3.17. SELEÇÃO MODO AQS / AQUECIMENTO. (SÓ NOS MODELOS ÁGUA).

⚠ Para aceder a este menú, a estufa deve estar apagada e sem alarmes (estado 0).
 Só aquelas caldeiras cuja electrónica gestione AQS + Aquecimento mediante válvula 3 vías.



Figura 27

	ACS+CAL	Satisfaz AQS e aquecimento. Prioridade AQS.
	ACS	Só satisfaz aquecimento.
	CAL	Só satisfaz AQS.

4. LIGAÇÃO A PARTIR DE QUALQUER DISPOSITIVO QUE PERMITA LIGAÇÃO WiFi.

O primeiro que iremos precisar é de conhecer a identificação da rede WiFi do aquecedor (SSID) e a palavra-passe da referida rede. Poderemos encontrar ambas num autocolante similar ao do exemplo da *figura 28*, em 3 localizações:

- Página 1 deste manual.
- CPU da máquina.
- Próxima do autocolante com o n.º de série da máquina.

①	SN: Nº série CPU - Nome - Utilizador.
②	SSID: Rede WiFi original.
③	PWD: Palavra-passe rede WiFi.
④	Palavra-passe sítio web (8 primeiros dígitos).
⑤	NET: Porto direcionamento estufa.



Figura 28

Devemos procurar e estabelecer uma ligação com a rede WiFi do aquecedor. Para tal, devemos introduzir a palavra-passe mostrada no autocolante, respeitando todos os algarismos da palavra-passe, bem como maiúsculas e minúsculas.

Com a ligação estabelecida, introduza no browser do nosso dispositivo o endereço URL: **192.168.3.1**

Figura 29

Ao aceder à interface web, poderá ser requerida uma autenticação.

①	SN: Nº série CPU - Nome - Utilizador.
④	Palavra-passe sítio web (8 primeiros dígitos).

X

Iniciar sesión en 192.168.3.1

Nombre de usuario:

Contraseña:

Figura 30

⚠ Se utilizarmos o dispositivo WiFi com várias redes simultâneas (aquecedor, WiFi de casa, WiFi laboral, etc), devemos verificar, quando operarmos com o aquecedor, de estar ligados à rede WiFi da mesma.

5. INTERFACE WEB.

5.1. ECRÃ PRINCIPAL.

①	Modo de funcionamento (P ou T). Ponto 5.5. Potência ou temperatura.
②	Mensagem de segurança. (N o AXX). Ponto 6 Alarmes (AXXX).
③	Temperatura ambiente exterior. <i>Opcional.</i>
④	Idioma, zona horária e modo AQS / aquecimento (<i>só modelos água com AQS</i>).
⑤	Visualiza modo AQS / aquecimento activado (<i>só modelos água com AQS</i>).
⑥	Data e hora atual.
⑦	Temperatura interior da moradia.
⑧	Temperatura ambiente programada. <i>Só modelos água em modo Potência.</i>
⑨	Temperatura ambiente desejada / Potência desejada.
⑩	Configurações.
⑪	Programação de calendário.
⑫	Seleção de combustível.
⑬	Ligamento / desligamento. Ponto 2.



Figura 31

5.2. CONFIGURAÇÃO DO IDIOMA, ZONA HORÁRIA E SELEÇÃO MODO AQS / AQUECIMENTO.

①	Zona horária*.
②	Idioma.
③	Selección de modo ACS / Calefacción (MODELOS AGUA)**.
*	<i>O fuso horário deve ser sempre o mesmo que o do aparelho. Essencial para configurações de calendário via web.</i>
**	<i>Só aquelas caldeiras cuja electrónica gestione AQS + aquecimento</i>



Figura 32

5.3. SELEÇÃO DE COMBUSTÍVEL.

⚠ **Para aceder a este menu o aquecedor deve estar apagada e não mostrar alarme (estado 0).**

Consulte, na alínea 3 do **“Manual de instalação e manutenção”**, as características do combustível a utilizar, bem como a eventual necessidade, se houver, da montagem de algum acessório mecânico. O combustível selecionado irá aparecer marcado em verde.

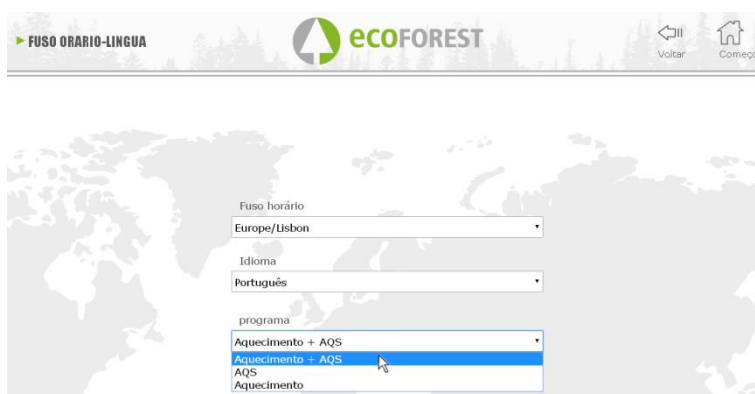

Figura 33

5.4. MENU VISUALIZAÇÃO DE DADOS.



CONFIGURAÇÕES		ecoFOREST	
Temperatura CPU	36.0°C	Temperatura de Gases	28.9°C
T Impulsão	24°C	Temperatura Ambiente	--.°C
Velocidade Extrator	0.0%	Velocidade da bomba	0.0%
Depressão Entrada Ar	-05Pa	Primeiro Nível Ar Depressão.	41.5Pa
Estado	0	Nível Potência	0
Ignições	000012	Funcionamento Total	000000018h
Tempo pellets ON	0.0s	Tempo pellets OFF	0.0s
Resistência Ligada	0	Modelo	CM2016_v2
Modo Controle	P	Número série CPU	000025568611325
Mensagem Alarma	N	Versão Software	08Jul19_v4a
Temperatura de retorno	24.8°C	Combustível	Pellet
		Pressão de Água	0.4bar

Figura 34

Mensagem no ecrã	Descrição	Faixa
Temperatura de CPU	Temperatura interna do CPU	-10 a 70°C
Temp. sensor NTC /impulsão	Temperatura que deteta o funcionamento do convector (modelos de ar) ou do circuito de água (modelos água).	-10 a 70°C modelos ar. -10 a 83°C em água
Velocidade de extrator	Percentagem de tensão (em base à rede elétrica) que recebe o extrator de saída de gases.	0 a 100%
Dep. entrada ar	É a depressão detetada no tubo da entrada de ar.	0 a 250Pa (segundo modelo).
Estado	Estado de funcionamento*	De -4 a 20 (consultar com o SAT).
Ligamentos	Número de ligamentos da estufa.	Ligamentos contabilizados desde estado 0.
T. Pellet ON	Segundos durante os que funciona o motor sem fim.	Varia em função do nível de potência.
Resistência ligamento	Ligamento (1) ou desligamento da resistência (0).	Varia de 0 à 1
Modo controle	Modo de funcionamento por potência (P), temperatura (T) ou emergência (E).	Ver pontos 2.5 se seguintes
Mensagem alarme.	Mensagem de alarme (AXXX).	Ver tabela de alarmes.
Temperatura de retorno.	Temperatura detectada em funcionamento no retorno do aquecimento (modelos água).	--10 a 83°C
Temperatura de gases	Temperatura na saída de gases.	-10 a 250°C, segundo modelos.
Temperatura ambiente	Temperatura ambiente, só se o sensor de ambiente é conectado.	-10 a 40°C
Velocidade de convector / bomba	Percentagem de tensão (em base à rede elétrica) que recebe o ventilador de convecção / bomba impulsão.	0 a 100%
Primeiro nível de ar dep.	Valor memorizado de fábrica.	70 a 250Pa (segundo modelo).
Nível potência	Nível de queda de combustível	Do 1 ao 9
Funcionamento total	Como seu nome indica, horas de funcionamento da estufa.	Horas contabilizadas desde estado 0.
T. Pellet OFF	Tempo durante o que está desligado o motor sem fim.	Varia em função da qualidade do

		combustível.
Modelo	Modelo de estufa que temos.	Varia em função do modelo.
Número série CPU	Número de série do CPU, indicado também na etiqueta do CPU.	Varia em função do CPU.
Versão <i>Software</i>	Versão de <i>software</i> do CPU	Varia em função do CPU.
Combustível	Pellet	Pellet, oliva, c. almêndoa.
Pressão água	Pressão da água no circuito hidráulico (só modelos de água).	Pressão da água em bares

5.5. MODOS DE FUNCIONAMENTO.

⚠ Para aceder a este menu o aquecedor deve estar apagada e não mostrar alarme (estado 0).

A continuidade estabelecemos as peculiaridades dos modos de funcionamento.

	TIPO DE EQUIPAMENTO	
	AR (SALAMANDRA)	ÁGUA (CALDEIRA/HIDROSALAMANDRA).
POTÊNCIA	<ul style="list-style-type: none"> • Configuração predefinida. • Gestão manual da potência. Nível de potência modificável desde o teclado, web ou calendário configurado. 9 níveis de potência, sendo 9 o nível máximo. 	<ul style="list-style-type: none"> • Configuração predefinida. <i>Monozona; T. ambiente = 21 °C; Impulsão aquecimento = 65 °C; T. Stand-by = 82 °C</i> • Gestão manual de potência. Nível de potência modificável desde o teclado, web ou calendário configurado. 9 níveis de potência, sendo 9 o nível máximo. Se continuar a pedir temperatura de arranque desde o terminal de control (sonda ambiente, termostato ou THT) ou da impulsão de água, quando estiver satisfeito, reduzirá a potência ao nível mínimo. • Margem de regulação ambiente entre 12°C e 40°C. • Possibilidade de gestão de acendimentos e desligamentos, segundo: <ul style="list-style-type: none"> – Terminais de controle. – Sensores de depósito.
TEMPERATURA	<ul style="list-style-type: none"> • Gestão automática da potência. De acordó com a necessidade do terminal de controle (sonda ambiente, termostato ou THT): <ul style="list-style-type: none"> – Nível de potência instantânea. – Encendidos e apagados (configurável). • Margem de regulação ambiente entre 12°C e 40°C. 	<ul style="list-style-type: none"> • Gestão automática da potência. De acordo com a temperatura de impulsão e a necessidade de t^a do terminal de controle (sonda ambiente, termostato ou THT). • Possibilidade de gestão de encendidos e apagados, segundo: <ul style="list-style-type: none"> – Terminais de controlo. – Sensores de depósito. • Margem de regulação ambiente entre 12°C e 40°C.

Para seleccionar modo Potência ou Temperatura, pulsar icone seleção de modo.

①	Seleção do modo de funcionamento.
②	Acesso à configuração.
③	Senha (S.A.T.).
④	Validar acesso.

Figura 35

- A configuração do modo desde a web fica reservada para o serviço técnico, sendo necessário introduzir as credenciais correspondentes. Para realizar a configuração do modo, selecionar “AJUSTES”.

5.5.1. MODELOS AR.

Figura 36

Ao aceder a configuração, deve selecionar a opção do terminal de controle.

Sensor		Temperaturas	
Nenhum	Opção quando não estiver conectado nenhum terminal de control (sonda ambiente, termostato ou THT).		
Sonda	A sonda de ambiente deve estar instalada para operar neste modo e deve estar longe de fontes de calor ou frio a 1,5 m de altura.	ΔT_{Min} : <input type="text" value="2"/> °C <input type="checkbox"/> Apagar/Encender ΔT_{OFF} : <input type="text" value="---"/> °C ΔT_{ON} : <input type="text" value="---"/> °C	ΔT_{MIN} : Valor pré-definido=1. O aparelho reduz a potência ao alcançar a t^{a} ambiente desejada, reguládo-a para que a t^{a} ambiente se mantenha entre a desejada e o valor ΔT_{MIN} . Ver figura 38.
		ΔT_{Min} : <input type="text" value="2.0"/> °C <input checked="" type="checkbox"/> Apagar/Encender ΔT_{OFF} : <input type="text" value="2.0"/> °C ΔT_{ON} : <input type="text" value="1.0"/> °C	Apagar/Encender habilitado. Este modo de funcionamento apenas é aconselhável em vivendas bem isoladas. ΔT_{OFF} : Valor pré-definido=2. Diferencial de apagado. Se a t^{a} ambiente sobe do valor ΔT_{OFF} sobre a t^{a} ambiente, passa a apagado por standby. ΔT_{ON} : Valor pré-definido=2 Diferencial de encendido. Se a t^{a} ambiente baixa do valor ΔT_{ON} abaixo da t^{a} desejada, o aparelho encende. Ver figura 39.

Termostato	O modo ON / OFF pretende trabalhar com termostato ou contacto. O funcionamento deve ser sempre acompanhado por uma conexão adequada, a conexão deve ser sempre livre de tensão, ou seja, o contacto levado à estufa deve ser para trabalhar com o modo.	Nível mínimo	A estufa vai variar o nível de trabalho quando o contacto é fechado e quando se abra, a estufa passa ao mínimo.
		Apagado	A função ligar / desligar ligará a máquina ou a colocará em espera (standby) se o contacto estiver fechado ou aberto, respectivamente. Para ativar este sistema, pressione o botão ☺. Só é recomendado para utilização com um máximo de 2 ligamentos e 2 desligamentos diários.

5.5.2. MODELOS ÁGUA.

Após introduzidas as pass de utilizador e contrasenha, acederemos ao menu de seleção do tipo de esquema hidráulico sendo monozona o pré-seleccionado de fábrica.

Á continuidade mostrámos a lista de menús com os distintos esquemas configuráveis.

The screenshot displays the configuration interface for water models, organized into three main sections:

- MODO:** Contains two radio button options: Potência and Temperatura.
- ESQUEMA:** Features a dropdown menu with the following options:
 - Selecionar...
 - Selecionar...
 - Uma Zona
 - Uma Zona + AQS
 - AQS + reservatório
 - Reservatório
 - Multizona
 - Multizona + AQS
- DEFINIÇÃO:** Contains several configuration options with dropdown menus:
 - Terminal contolo zona: Sonda (selected), Termostato
 - Sensor reservatório AQS: Um sensor (selected), Dois sensores
 - Sensor em reservatório: Um sensor (selected), Dois sensores
 - Selecione o número de zonas: 1 (selected), 2, 3

At the bottom, there are two buttons: **CONFIGURAÇÕES** and **CONFIGURAR**.

Figura 37

Seleccionado o esquema, pulsar 'CONFIGURAR'. Aparecerá o esquema hidráulico com os valores predefinidos a modificar se não satisfazem as necessidades. No apartado **5.8.** pode visualizar as opções mostradas no menu do utilizador.

5.5.3. FUNCIONAMIENTO E COMPORTAMIENTO DAS CONFIGURAÇÕES DE SONDA DE AMBIENTE.

Gráfica exemplo de controlo por sonda de ambiente com opção "Ligar/desligar" desativada:

①	Usuário liga estufa manualmente.
②	Temperatura objetivo selecionada no menu principal.
③	ΔT_{Min} por padrão 1°C.
④	Muda ao nível 1 (mínimo).
⑤	Muda ao nível 9 de funcionamento.
⑥	Usuário desliga estufa manualmente.



Figura 38

Gráfica exemplo de controlo por sonda de ambiente com opção “Ligar/desligar” ativada:

①	Usuário liga estufa manualmente.
②	Temperatura objetivo selecionada no menu principal.
③	ΔT_{CMin} .
④	Muda ao nível 1 (mínimo).
⑤	Muda ao nível 9 de funcionamento.
⑥	ΔT_{OFF} Deferência de temperatura para apagado.
⑦	Desligamento de estufa por temperatura ambiente.
⑧	ΔT_{ON} Deferência de temperatura para ligar o dispositivo.
⑨	Ligamento por demanda de temperatura.

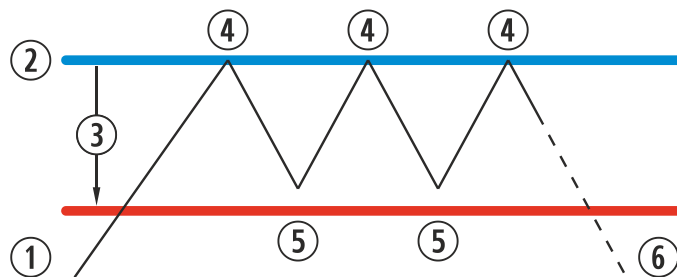

Figura 39

Quando a estufa está a desligada em qualquer modo de temperatura e pronta para ser reiniciada pela temperatura, vemos refletido no ecrã principal:

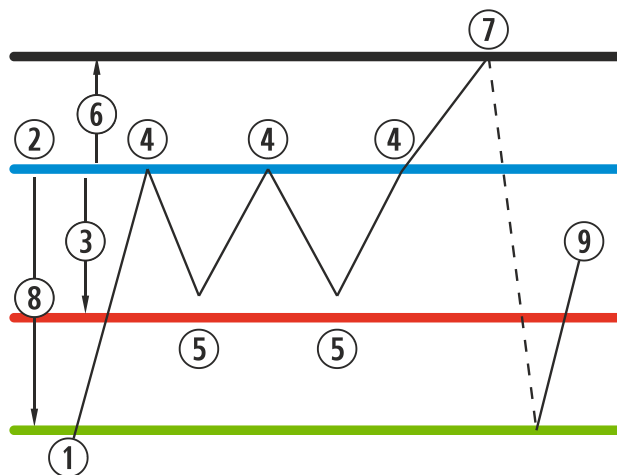

Azul marinho

O ícone ficará em azul marinho, para indicar que a estufa está parada à espera de ser ligada, seja pela programação ou pela temperatura.

5.6. MENU OFFSET.

①	Modificar offset (S.A.T).
②	Nível potência em modo T. nível de potência máximo, o que limitará a máquina em modo temperatura.



Figura 40

5.7. PROGRAMAÇÃO CALENDÁRIO SITE.

⚠ O teclado não dispõe de mudança de zona horária automática. Portanto, o calendário deve ser configurado sempre pelo mesmo meio (via teclado, ou via WEB), podendo aparecer problemas de desfase horário entre teclado e WEB se o calendário for configurado simultaneamente por diferentes meios (via teclado e via WEB).

Podemos programar e estufa que poderá realizar-se semanalmente em alguns modelos, configurações gravadas de fábrica completamente configuráveis pelo usuário, ou totalmente personalizadas selecionando o intervalo de horas, temperatura e nível de queda de combustível. Podemos programar hasta 90 dias a contar a partir da data atual.

Esta programação será sempre graficamente, os três parâmetros devem ser configurados de forma rápida e simples.

Para isto, temos de clicar no ícone com forma de calendário. Uma vez realizada a programação desejada com qualquer modelo ou uma programação específica sobre medida, devemos ativar a programação a pressionar o ponto ③. A desativação das programações é feita ao desmarcar de dito ponto.

①	Aceso a programações.
②	Programação desativada.
③	Programação ativada.



Figura 41

Ao clicar no ícone indicado acima vamos aceder ao ecrã dos modelos de programação.

①	Mês da barra de navegação. (60 dias).
②	Dia atual.
③	Retornar ao mês atual.

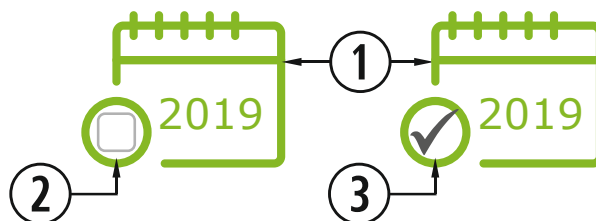

Figura 42

Para seleccionar a programação diária é suficiente clicar no dia que desejamos programar, por exemplo 23 de Agosto de 2019 e um ecrã será aberto, conforme descrito a seguir:

①	Dia seleccionado.
②	Modelos disponíveis para atribuir ao dia seleccionado.
③	Ver definições aplicadas ao dia seleccionado.

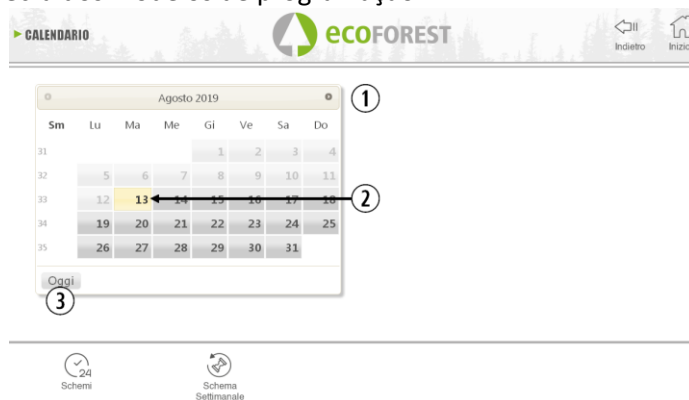

Figura 43

A principal diferença entre o ponto ② e o ponto ③, é que a primeira são configurações predefinidas de fábrica que ainda que possam ser modificadas já têm sido memorizadas para facilitar a aplicação ao usuário. A "Programação dia" nos permitirá modificar um modelo atribuído previamente para o dia seleccionado.

Se só quisermos programar um dia em questão, devemos clicar no ícone que indica "Programação dia" (②) para aceder ao modelo de programação atribuído previamente ao dia seleccionado:

①	Faixas horárias (de las 00 a las 23h).	
②	Coluna temperatura.	
	Igual	Respeita o valor configurado na faixa horária anterior
	12-40	Temperatura consigna (intervalo 0,5 °C). Em aquecedores de ar só compete em modo Temperatura.
③	Coluna Potência.	
	Igual	Respeita faixa anterior.
	Standby	Só satisfaz AQS.*
	OFF	Máquina apagada. Não respeita stby.
	1-9	Nível potência. Ordem de ligar exceto se existe outra ordem de stby contrária.
④	Atualizará o Modelo em todos os dias que tenha sido atribuído previamente.**	
⑤	Guardar programação (IMPORTANTE)	
*	MODELOS ÁGUA COM AQS.	
**	Apenas se mostra ao configurar um modelo, não se mostra em 'Programação diária'	

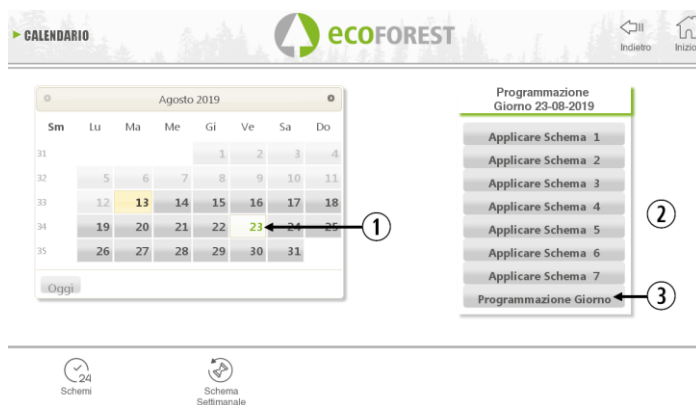

Figura 44

5.7.1. MODELOS DE PROGRAMAÇÃO.

Para configurar qualquer modelo, devemos selecionar o modelo desejado e mudar ou definir os parâmetros desejados, da mesma forma que foi aplicado na programação diária explicada no ponto anterior.

É importante para validar a programação, clicando em guardar após realizar a programação.

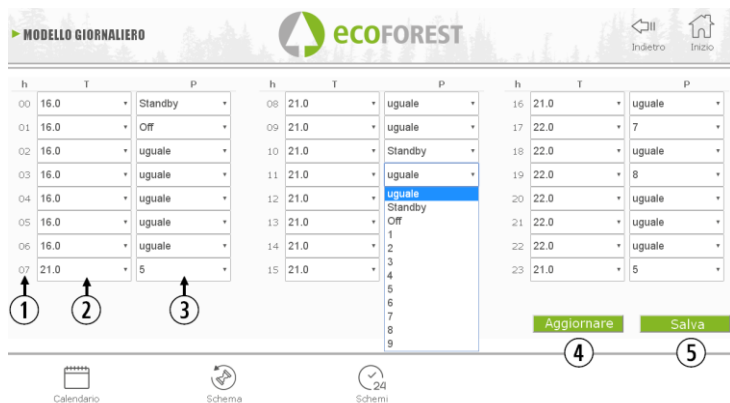
①	Modelos 1 - 7.
②	Aplicar alteração sobre programações prévias.



Figura 45

5.7.2. PROGRAMAÇÃO SEMANAL COM MODELOS.

Para aceder à programação semanal devemos clicar no ícone e vamos aceder ao ecrã de programação. Devemos indicar em cada dia da semana o modelo que queremos utilizar, **guardar** a configuração e, depois, habilitar a programação conforme indicado no ponto ③ da *figura 41*.

Este novo modelo semanal irá aplicar-se a todos os dias a partir do dia actual.

①	Atribuir modelo desejado ao dia da semana.
②	Guardar programação (IMPORTANTE).



Figura 46

5.8. VISUALIZAÇÃO WEB ESQUEMA HIDRÁULICO (APENAS MODELOS ÁGUA).

⚠ A configuração do esquema hidráulico deve ser realizada por um técnico instalador ou canalizador desde o **punto 5.5.2**. A visualização do esquema pode dividir-se em 3 blocos sobrepostos segundo a configuração.

Menú de visualização. O utilizador apenas poderá realizar pequenas modificações sobre alguns dos esquemas (valores de necessidade máxima de AQS, valores de temperatura ambiente).

①	Informação caldeira.
②	Informação aquecimento.
③	Informação AQS.
④	Modificação valores do esquema hidráulico. (Uso exclusivo do técnico).
<input type="checkbox"/>	Valores desejados modificáveis pelo utilizador.
<input style="border: 1px solid red;" type="checkbox"/>	Valores desejados modificáveis por técnico.
<input style="background-color: #e0f0e0;" type="checkbox"/>	Valor em tempo real.



Figura 47

① CALDEIRA

Abaixo mostrámos os dados em tempo real da caldeira, para além dos valores de impulsão a satisfazer.

② AQUECIMENTO

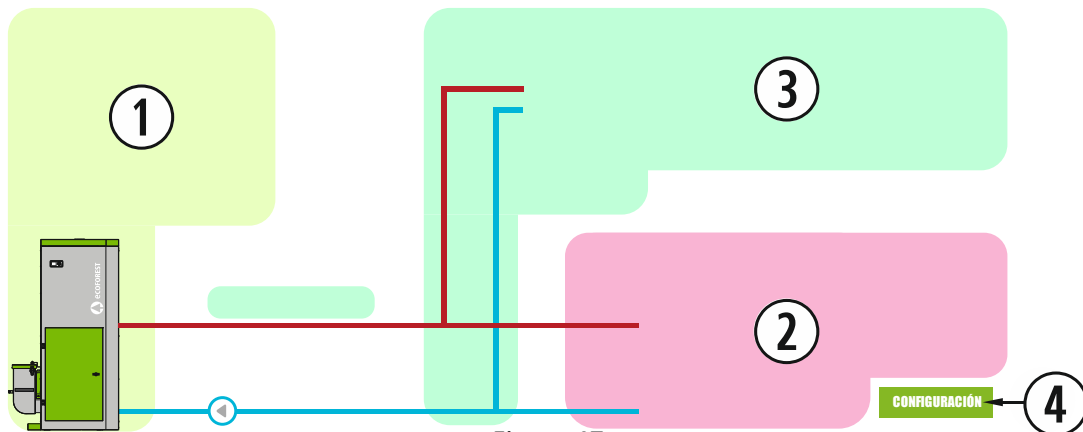
MONOZONA

		SONDA DE AMBIENTE		
	<input checked="" type="checkbox"/> ⑤ <input type="checkbox"/>	<input type="checkbox"/> ⑥ °C	<input style="border: 1px solid red;" type="checkbox"/> ⑧	
		<input type="checkbox"/> ⑦ °C	<input style="border: 1px solid red;" type="checkbox"/> ⑨	
				⑤
				Mínimo
				Apagar / Encender
		⑤	Mínimo	
		Apagar / Encender		
		TERMOSTATO ⑤ <input type="checkbox"/> <input checked="" type="checkbox"/>		
		Mínimo	A máquina trabalhará ao nível de potência selecionado com contacto fechado (pede temperatura) e ao mínimo com contacto aberto (não pede temperatura).	
		Apagar / Encender	Acenderá a máquina ou passará a standby se o contacto está fechado (pede temperatura) o aberto (não pede temperatura) respetivamente.	

MULTIZONA

	<table border="1"> <tr> <td>Mínimo</td> <td>Regula ao mínimo.</td> </tr> <tr> <td>Apagar / Encender</td> <td>Regula ao mínimo e acende ou apaga a máquina por temperatura ambiente.</td> </tr> </table>	Mínimo	Regula ao mínimo.	Apagar / Encender	Regula ao mínimo e acende ou apaga a máquina por temperatura ambiente.
	Mínimo	Regula ao mínimo.			
	Apagar / Encender	Regula ao mínimo e acende ou apaga a máquina por temperatura ambiente.			
	Z1	Zona 1.			
Z2	Zona 2. (2 ou 3 zonas).				
Z3	Zona 3 (3 zonas).				
Pulsando sobre a zona, acede a ela.					

ZONA 1 – 3

	<table border="1"> <tr> <td>⑤</td> <td>Temperatura impulsão grupo.</td> </tr> <tr> <td>⑥</td> <td>Porcentagem abertura electroválvula.</td> </tr> <tr> <td>⑦</td> <td>Temperatura impulsão objetivo grupo.</td> </tr> <tr> <td>⑧</td> <td>Terminal de controle selecionado.</td> </tr> <tr> <td rowspan="2">⑨</td> <td>Dissipação</td> <td>Dessipa na zona habilitada durante apagado.</td> </tr> <tr> <td>Remoto</td> <td>Comunicação externa termostato.</td> </tr> <tr> <td rowspan="2">⑨</td> <td>Curva de aquecimento</td> <td>Mostra curva do aquecimento.</td> </tr> <tr> <td></td> <td></td> </tr> <tr> <td>⑩</td> <td>Zona visualizada.</td> </tr> <tr> <td>⑪</td> <td>Anterior zona.</td> </tr> <tr> <td>⑫</td> <td>Zona seguinte.</td> </tr> <tr> <td>⑬</td> <td> THT TERMOSTATO ON/OFF </td> </tr> </table>	⑤	Temperatura impulsão grupo.	⑥	Porcentagem abertura electroválvula.	⑦	Temperatura impulsão objetivo grupo.	⑧	Terminal de controle selecionado.	⑨	Dissipação	Dessipa na zona habilitada durante apagado.	Remoto	Comunicação externa termostato.	⑨	Curva de aquecimento	Mostra curva do aquecimento.			⑩	Zona visualizada.	⑪	Anterior zona.	⑫	Zona seguinte.	⑬	 THT TERMOSTATO ON/OFF
	⑤	Temperatura impulsão grupo.																									
	⑥	Porcentagem abertura electroválvula.																									
	⑦	Temperatura impulsão objetivo grupo.																									
	⑧	Terminal de controle selecionado.																									
	⑨	Dissipação	Dessipa na zona habilitada durante apagado.																								
		Remoto	Comunicação externa termostato.																								
	⑨	Curva de aquecimento	Mostra curva do aquecimento.																								
	⑩	Zona visualizada.																									
	⑪	Anterior zona.																									
	⑫	Zona seguinte.																									
	⑬	 THT TERMOSTATO ON/OFF																									

	<table border="1"> <tr> <td>⑬</td> <td>ON/OFF. Mostra se pede temperatura na zona.</td> </tr> <tr> <td>⑭</td> <td>Temperatura máxima. Deixa de pedir temperatura.</td> </tr> <tr> <td>⑮</td> <td>Temperatura desejada.</td> </tr> <tr> <td>⑯</td> <td>Temperatura mínima. Inicia pedido de temperatura.</td> </tr> <tr> <td>⑰</td> <td>Temperatura ambiente zona.</td> </tr> </table>	⑬	ON/OFF. Mostra se pede temperatura na zona.	⑭	Temperatura máxima. Deixa de pedir temperatura.	⑮	Temperatura desejada.	⑯	Temperatura mínima. Inicia pedido de temperatura.	⑰	Temperatura ambiente zona.
	⑬	ON/OFF. Mostra se pede temperatura na zona.									
	⑭	Temperatura máxima. Deixa de pedir temperatura.									
	⑮	Temperatura desejada.									
	⑯	Temperatura mínima. Inicia pedido de temperatura.									
⑰	Temperatura ambiente zona.										

<p>Curva de aquecimento ⑬</p>	<table border="1"> <tr> <td>⑱</td> <td>Mostra a curva de aquecimento.</td> </tr> <tr> <td>⑱</td> <td>Límite máximo impulsão aquecimento. Temperatura Impulsão de acordo a ⑳</td> </tr> <tr> <td>⑲</td> <td>Límite mínimo impulsão aquecimento. Temperatura Impulsão de acordó a ㉑</td> </tr> <tr> <td>⑳</td> <td>Límite mínimo temperatura exterior.</td> </tr> <tr> <td>㉑</td> <td>Límite máximo temperatura exterior.</td> </tr> </table>	⑱	Mostra a curva de aquecimento.	⑱	Límite máximo impulsão aquecimento. Temperatura Impulsão de acordo a ⑳	⑲	Límite mínimo impulsão aquecimento. Temperatura Impulsão de acordó a ㉑	⑳	Límite mínimo temperatura exterior.	㉑	Límite máximo temperatura exterior.
	⑱	Mostra a curva de aquecimento.									
	⑱	Límite máximo impulsão aquecimento. Temperatura Impulsão de acordo a ⑳									
	⑲	Límite mínimo impulsão aquecimento. Temperatura Impulsão de acordó a ㉑									
	⑳	Límite mínimo temperatura exterior.									
㉑	Límite máximo temperatura exterior.										

ZONA 1 – 3 TERMOSTATO ON/OFF

	<table border="1"> <tr> <td>⑬</td> <td>ON/OFF. Mostra se pede tª na zona.</td> </tr> </table>	⑬	ON/OFF. Mostra se pede tª na zona.
⑬	ON/OFF. Mostra se pede tª na zona.		

PT

DEPÓSITO DE INÉRCIA

	1 SONDA		
	T1	<div style="display: flex; align-items: center; gap: 20px;"> <div style="border: 1px solid green; border-radius: 50%; padding: 2px 10px;">5</div> °C <div style="border: 1px solid red; border-radius: 50%; padding: 2px 10px;">7</div> <div style="border: 1px solid red; border-radius: 50%; padding: 2px 10px;">8</div> </div>	⑤ Temperatura depósito.
			⑦ Valor máxima temperatura depósito. Deixa de pedir temperatura.
			⑧ Valor mínima temperatura depósito. Pede temperatura.
	2 SONDAS		
	T1	<div style="display: flex; align-items: center; gap: 20px;"> <div style="border: 1px solid green; border-radius: 50%; padding: 2px 10px;">5</div> °C <div style="border: 1px solid red; border-radius: 50%; padding: 2px 10px;">7</div> </div>	⑤ Temperatura sonda superior depósito.
	T2	<div style="display: flex; align-items: center; gap: 20px;"> <div style="border: 1px solid green; border-radius: 50%; padding: 2px 10px;">6</div> °C <div style="border: 1px solid red; border-radius: 50%; padding: 2px 10px;">8</div> </div>	⑥ Temperatura sonda inferior depósito.
			⑦ Valor da sonda superior depósito. Finaliza pedido de t ^a .
			⑧ Valor sonda inferior depósito. Começa a pedir t ^a .

PT

③ AQS

	1 SONDA		
	T1	<div style="display: flex; align-items: center; gap: 20px;"> <div style="border: 1px solid green; border-radius: 50%; padding: 2px 10px;">5</div> °C <div style="border: 1px solid red; border-radius: 50%; padding: 2px 10px;">7</div> <div style="border: 1px solid red; border-radius: 50%; padding: 2px 10px;">8</div> </div>	⑤ Temperatura depósito.
			⑦ Valores máxima temperatura depósito. Finaliza pedido de t ^a .
			⑧ Valores mínima temperatura depósito. Inicia pedido de t ^a .
	2 SONDAS		
	T1	<div style="display: flex; align-items: center; gap: 20px;"> <div style="border: 1px solid green; border-radius: 50%; padding: 2px 10px;">5</div> °C <div style="border: 1px solid red; border-radius: 50%; padding: 2px 10px;">7</div> </div>	⑤ Temperatura sonda superior depósito.
	T2	<div style="display: flex; align-items: center; gap: 20px;"> <div style="border: 1px solid green; border-radius: 50%; padding: 2px 10px;">6</div> °C <div style="border: 1px solid red; border-radius: 50%; padding: 2px 10px;">8</div> </div>	⑥ Temperatura sonda inferior depósito.
			⑦ Valores na sonda superior depósito. Finaliza pedido de t ^a .
			⑧ Valores sonda inferior depósito. Inicia pedido de t ^a .
		+	Realiza um ciclo anti-legionela
	<input checked="" type="checkbox"/> Dissipação AQS	Dessipa o calor produzido durante o apagado sobre as AQS.	
	↕	Caldeira cubrindo o pedido de t ^a das AQS.	
		Caldeira cubrindo pedido de t ^a do aquecimento.	

5.9. LIGAÇÃO À INTERNET (EASYNET).

Se há acesso à internet disponível na localização da máquina, será possível aceder e controlar a máquina através da internet. Consulte disponibilidade.

ANTES DE FAZER NADA, LEIA A ALÍNEA 5.9.1, 5.9.2 e 5.9.4.



UMA CONFIGURAÇÃO MAL REALIZADA PODE BLOQUEAR A LIGAÇÃO WIFI COM A MÁQUINA.
CONSULTE O SEU DISTRIBUIDOR.



5.9.1. RECOMENDAÇÕES.

- Faça a conexão com a máquina desligada.
- Se o dispositivo for usado para se ligar a diferentes equipamentos/ unidades Ecoforest, apague o histórico e o cache do navegador ou faça uma conexão privada a partir do navegador.
- Apesar de a ligação WiFi ser muito prática, por segurança e fiabilidade, a Ecoforest recomenda a ligação por cabo (Ethernet) sempre que possível. Em função da ligação a realizar:
 - WiFi: Verifique que a rede entre a máquina e o router da instalação tem qualidade suficiente.
Se o dispositivo WiFi do qual vamos realizar a configuração se encontra ao alcance doutras redes WiFi a que pudesse vir a ligar-se de maneira autónoma, é recomendável eliminá-las de maneira temporária até ter completado a configuração com sucesso.
 - Ethernet: Ligue um cabo ethernet direto (T568A) entre CPU e router.

5.9.2. CONFIGURAÇÃO.

①	Seleção de rede WiFi desplegável.
②	Nome WiFi.
③	Palavra-passe WiFi.
④	IP WiFi atual.
⑤	IP Ethernet atual.
⑥	Botão 'Ethernet'
⑦	Botão 'Verificar'.
⑧	Botão 'Guardar'.

Figura 48

Seleção **rede WiFi**: Permite selecionar rede WiFi.

Original: Configuração de fábrica. La CPU a sua própria rede WiFi, SSID. Os quadros de texto (2) e (3) são preenchidos automaticamente com a SSID e PWD da CPU.

Internet: Sincroniza CPU com WiFi externa. Os quadros de texto (2) e (3) devem ser preenchidos com o nome da rede WiFi da instalação e a sua palavra-passe WiFi.

Botão 'Ethernet': A CPU irá comunicar-se através do protocolo Ethernet, **existe ou não** a referida ligação Ethernet entre CPU e router (CPU deixará de emitir a sua WiFi própria).

⚠ **Não pulse** se não vai realizar a ligação Ethernet.

Botão 'Experimentar': Tenta estabelecer comunicação via WiFi entre CPU e router da instalação (previamente selecionado modo 'Internet' e preenchidos corretamente os quadros (2) e (3)).

Botão 'Guardar': Guarda a última configuração. Se após premer o botão "Verificar" aparecer a mensagem "Bem sucedido", guarde a configuração. O aquecedor irá trabalhar através da rede WiFi da instalação. Se o aquecedor trabalha através da rede WiFi externa e no quadro combinado selecionamos 'Original', após pulsar 'Guardar' o aquecedor voltará a gerar a sua rede WiFi original.

PASSOS CONFIGURAÇÃO SEGUNDO TIPO LIGAÇÃO:

WiFi:

Original	

Original	
Internet WIFI	
Internet Cabo	
IP WIFI	192.168.003.001
IP Ethernet	192.168.002.099
Guardar / salvar	

Selecionar 'Internet WiFi'.



Internet WIFI	

Internet WIFI	
WIFI	Ecoforest19777294
Senha	VHEpIAQdffVR7Alpjk8L
IP WIFI	192.168.003.001
IP Ethernet	192.168.002.099
Testar	Guardar / salvar

Preencha os campos correspondentes com o nome exato da rede e a senha do WiFi que queremos conectar. Pressione 'Test'.

Rever ponto 5.9.4.

Internet WIFI	

Internet WIFI	
WIFI	nome_da_wifi_da_morada
Senha	password_dawifidamorada
IP WIFI	192.168.003.001
IP Ethernet	192.168.002.099
Testar	Guardar / salvar

A Eletrônica (CPU) será reinicializada e o sinal Wi-Fi desaparecerá momentaneamente.

Teste de configuração, aguarde

As seguintes mensagens podem aparecer:

Conexão falhada!!! Test/Progreso

Internet WIFI	

Internet WIFI	
WIFI	nome_da_wifi_da_morada
Senha	password_dawifidamorada
IP WIFI	192.168.003.001
IP Ethernet	192.168.002.099
Testar	Guardar/salvar

Mal-sucedido / fracasso

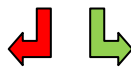

Internet WIFI	

Internet WIFI	
WIFI	nome_da_wifi_da_morada
Senha	password_dawifidamorada
IP WIFI	192.168.003.001
IP Ethernet	192.168.002.099
Testar	Guardar/salvar

Bem sucedido / êxito

Verifique se estamos reconectados à rede WiFi da estufa antes de 'Aceitar' a mensagem.

Aceitar a mensagem:

Se for aceite, deve conectar através deste roteador para acessar seu fogão. configurar seu roteador por favor.

Figura 49

⚠ Pressionando 'Test', a rede WiFi pode desaparecer por um tempo, o navegador pode mostrar-nos "falha de comunicação". Verifique que a rede Wi-Fi da máquina retornou e que estamos conectados a ela antes de aceitar a mensagem. Aguardar que mensagem de "sucesso" ou "mal sucedido" é exibida.

ETHERNET:

Verifique, antes de fazer nada, que existe ligação Ethernet entre router e CPU aquecedor/caldeira (ponto 5.9.1).

Original	
Original	
Internet WIFI	
Internet Cabo	
IP WIFI	192.168.003.001
IP Ethernet	192.168.002.099

Guardar / salvar

Selecionar 'Internet WiFi'.



Verifique a conexão do cabo entre o roteador e a estufa.

Internet Cabo	
WIFI	Ecoforest19777294
Senha	VHEpIAQdffVR7Alpjk8L
IP WIFI	192.168.003.001
IP Ethernet	192.168.002.099

Testar

Guardar / salvar

Preencha os campos correspondentes com o nome exato da rede e a senha do WiFi que queremos conectar. Pressione 'Test'.



Internet Cabo	
WIFI	Ecoforest19777294
Senha	VHEpIAQdffVR7Alpjk8L
IP WIFI	192.168.003.001
IP Ethernet	192.168.002.099

Testar

Guardar / salvar

A eletrônica verifica a conexão do cabo entre a CPU e o roteador.

Teste de configuração, aguarde

Internet Cabo	
WIFI	Ecoforest19777294
Senha	VHEpIAQdffVR7Alpjk8L
IP WIFI	192.168.003.001
IP Ethernet	192.168.002.099

Testar

Guardar/salvar

Mal-sucedido / fracasso

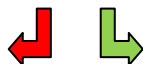

Internet Cabo	
WIFI	Ecoforest19777294
Senha	VHEpIAQdffVR7Alpjk8L
IP WIFI	192.168.003.001
IP Ethernet	192.168.002.099

Testar

Guardar/salvar

Bem sucedido / êxito

Aceitar a mensagem: Ver com o seu revendedor a configuração Ethernet. Isto irá desativar o Wi-Fi

Figura 50

5.9.3. ACESSO A PARTIR DA INTERNET.

①	Sítio web.
---	------------



Figura 51

①	SN: Nº serie CPU - Nome - Utilizador.
④	Palavra-passe sítio web (8 primeiros dígitos).



Figura 52

①	SN: Nº serie CPU - Nome - Utilizador.
②	Acesso à máquina desde qualquer parte.
③	Acesso à máquina dentro de la rede do router da instalação. Recomendável quando nos encontramos na instalação.



Figura 53

5.9.4. PROBLEMAS.

Resultado "Não sucedido / fracaso" na configuração WiFi:

- Verifique se há boa cobertura entre a máquina e o router da instalação. Se os repetidores de sinal não puderem ser evitados, o SSID e a senha deverão ser os mesmos no router e nos repetidores. Para estes casos, recomenda-se a utilização de um sistema PLC.
- Reveja o nome e palavra-passe da rede WiFi da habitação. Evite espaços e caracteres invulgares (\$, %, &, =, #, ç, etc.). Altere o nome e a palavra-passe da rede WiFi da habitação, se for preciso.
- Verifique o tipo de segurança da rede WiFi. Só são admitidas **WPA / WPA2**. Contactar com fornecedor de internet para alterar o tipo de proteção, se for preciso.
- Repetidores de sinal com nome ou senha diferente do sinal do router principal.
- Recomenda-se que o router transmita em um canal de baixa emissão (1-3).
- Não é possível ligar-se a redes WiFi de 5 GHz, exclusivamente redes de 2,4 GHz.

Após "**Bem-sucedido**", há acesso no modo local, mas não no modo remoto.

- Algumas ligações 4G, WiMax, rádio ou satélite podem bloquear a VPN entre a máquina e os servidores Ecoforest. O Passthrough e o IPsec Passthrough devem estar habilitados no router. Se a rede usa o protocolo CG-NAT, o acesso remoto pode não ser possível. Verifique estes pontos com a empresa de serviços de internet.

5.9.5. RECUPERAR A REDE ORIGINAL WiFi.

Você pode restaurar a rede Wi-Fi original do fogão de diferentes maneiras:

- Na web: no menu de conexão remota (ponto 5.9.2.), Selecionando "Ecoforest Original" e "Salvar".
- No teclado: Reinício a partir do ecrã de informações de endereços IP.



Figura 54

6. ALARMAS.

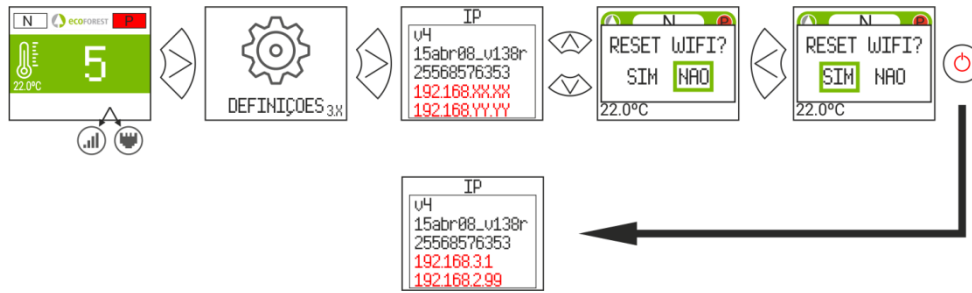

Figura 55

Alarme	Descrição	Solução
A000	Aparecerá se se desligar com o alarme activo.	•NO desligar, utilize o teclado.
A001	Depressão de entrada de ar baixa	•Limpar estufa. •Porta aberta. •Tubo de saída de gases sujo.
A002	Depressão de entrada de ar alta	•Excesso de ar na instalação
A003	Temperatura de saída de gases mínima.	•A estufa ficou sem pellet.
A004	Temperatura de saída de gases máxima.	•A temperatura máxima de trabalho foi excedida. •Estufa suja. •Utilização demasiado intensiva.
A005	Temperatura de NTC mínima.	•Instalação de caldeira mal dimensionada. •Caldeira trabalhando a níveis baixos de potência. •NTC avariada
A006	Temperatura de NTC máxima.	•Ar no circuito. •Pouca dissipação de energia gerada •Uso demasiado intensivo. •NTC em curto circuito.
A007	Pressão de água mínima.	•Encha o circuito de aquecimento. •Pressóstato desligado. •Pressóstato avariado.
A008	Pressão de água máxima.	•Reduzir a pressão de trabalho entre 1.2 e 1.5 bar •Montar vaso de expansão maior. •Ar no circuito.
A009	Temperatura ambiente mínima.	•Há pouca temperatura no quarto. •Desativar o sensor de temperatura ambiente. •Diminuir a temperatura de trabalho.
A010	Temperatura ambiente máxima.	•Há demasiada temperatura no quarto. •Desativar o sensor de temperatura ambiente. •Aumentar a temperatura de trabalho.
A011	Temperatura CPU mínima.	•Temperatura do CPU inferior ao mínimo.
A012	Temperatura CPU máxima.	•Estufa suja. •Convector sujo ou avariado. •Montagem inadequada do tubo de saída de gases.
A013	Corrente de motores inferior ao mínimo.	•Revisar as conexões dos motores.
A014	Corrente de motores superior ao máximo.	•Revisar curto-circuito nos motores.
A015	Depressão de entrada de ar muito baixa.	•Mínima depressão para o funcionamento. •Estufa suja. •Tubo de saída de gases sujo. •Porta corta fogo ou cinzeiro mal fechados •Registo de limpeza aberto.
A016	Alerta por temperatura de água máxima.	•Chegou à temperatura de água de segurança e baixará a caída de pellet.
A017	Alerta por temperatura de água máxima.	•A temperatura de água de foi atingida e a queda de pellet vai ser reduzida.
A018	O extractor coloca-se a 100% e não alcança a depressão mínima de trabalho de forma continuada.	•Estufa/caldeira suja. •Realizar manutenção.
A019	Extractor da saída de gases a 100%	•Estufa/caldeira suja. •Realizar manutenção.
A020	Erro nas sondas.	•Possível intercâmbio de sensores.
A021	Temperatura mínima na sonda temperatura exterior.	•Temperatura abaixo de -25°C.

	(OPCIONAL, consultar disponibilidade).	
A022	Temperatura máxima na sonda temperatura exterior. (OPCIONAL, consultar disponibilidade).	<ul style="list-style-type: none"> • Temperatura acima de 55°C.
A023	Temperatura mínima na sonda temperatura de retorno de aquecimento.	<ul style="list-style-type: none"> • Instalação de caldeira mal dimensionada. • Caldeira trabalhando a níveis baixos de potência. • NTC desligada. • NTC mal colocada na cápsula.
A024	Temperatura máxima na sonda temperatura de retorno de aquecimento.	<ul style="list-style-type: none"> • Ar no circuito. • Pouca dissipação de energia gerada. • Uso demasiado intensivo. • NTC em curto circuito.
A025	Temperatura mínima na sonda temperatura 1 do controlo de depósito de ACS.	<ul style="list-style-type: none"> • Instalação de caldeira mal dimensionada. • Caldeira trabalhando a níveis baixos de potência. • NTC desligada. • NTC mal colocada na cápsula.
A026	Temperatura máxima na sonda temperatura 1 do controlo de depósito de ACS.	<ul style="list-style-type: none"> • Ar no circuito. • Pouca dissipação de energia gerada. • Uso demasiado intensivo. • NTC em curto circuito.
A027	Temperatura mínima na sonda temperatura 2 do controlo de depósito de ACS.	<ul style="list-style-type: none"> • Instalação de caldeira mal dimensionada. • Caldeira trabalhando a níveis baixos de potência. • NTC desligada. • NTC mal colocada na cápsula.
A028	Temperatura máxima na sonda temperatura 2 do controlo de depósito de ACS.	<ul style="list-style-type: none"> • Ar no circuito. • Pouca dissipação de energia gerada. • Uso demasiado intensivo. • NTC em curto circuito.
A029	Temperatura mínima na sonda temperatura 1 do controlo de depósito de inércia.	<ul style="list-style-type: none"> • Instalação de caldeira mal dimensionada. • Caldeira trabalhando a níveis baixos de potência. • NTC desligada. • NTC mal colocada na cápsula.
A030	Temperatura máxima na sonda temperatura 1 do controlo de depósito de inércia.	<ul style="list-style-type: none"> • Ar no circuito. • Pouca dissipação de energia gerada. • Uso demasiado intensivo. • NTC em curto circuito.
A031	Temperatura mínima na sonda temperatura 2 do controlo de depósito de inércia.	<ul style="list-style-type: none"> • Instalação de caldeira mal dimensionada. • Caldeira trabalhando a níveis baixos de potência. • NTC desligada. • NTC mal colocada na cápsula.
A032	Temperatura máxima na sonda temperatura 2 do controlo de depósito de inércia.	<ul style="list-style-type: none"> • Ar no circuito. • Pouca dissipação de energia gerada. • Uso demasiado intensivo. • NTC em curto circuito.
A033	Cestilho aberto durante fase de limpeza.	<ul style="list-style-type: none"> • Base do cestilho mal fechada. • Sensor sujo ou avariado. • Motor avariado. • Cabo ou ligador desconectado.
A034	Cestilho aberto durante teste hardware.	<ul style="list-style-type: none"> • Base do cestilho aberto ou mal fechado. • Sensor sujo ou avariado. • Motor avariado. • Cabo ou ligador desconectado.
A035	Cestilho aberto durante funcionamento.	<ul style="list-style-type: none"> • Base do cestilho aberto ou mal fechado. • Sensor sujo ou avariado. • Motor avariado. • Cabelagem ou ligador desconectado o solto.
A036	Caixa das cinzas aberta durante teste hardware.	<ul style="list-style-type: none"> • Caixa das cinzas cheia, realizar manutenção. • Sensor avariado. • Periferia mal.

		<ul style="list-style-type: none"> •Cabelagem ou ligador desconectado ou solto.
A037	Caixa das cinzas aberto durante funcionamento.	<ul style="list-style-type: none"> •Caixa das cinzas cheia, realizar manutenção. •Sensor avariado. •Periferia mal. •Cabelagem ou ligador desconectado ou solto.
A038	Caixa das cinzas aberto durante funcionamento (apagado máquina).	<ul style="list-style-type: none"> •Caixa das cinzas cheio, realizar manutenção. •Sensor avariado. •Periferia mal. •Cabelagem ou ligador desconectado ou solto.
A039	Falha na limpeza do cesto. Os sensores não detectam a abertura e o fechamento da tampa do cesto após 3 tentativas de limpeza.	<ul style="list-style-type: none"> •Portas ou tampa da gaveta de cinzas mal fechadas. •Base do cesto aberta ou mau fechada. •Sensor avariado. •Periferia mau. •Cablagem ou conector desligado ou solto. •Motor avariado
A040	Falha de comunicação de MODBUS RS485 entre a CPU e a periferia.	<ul style="list-style-type: none"> •Cable de conexión desconectado. •Cable roto, sustituir por uno nuevo (SAT).
A041	Periferia de zonificação 2	<ul style="list-style-type: none"> •Falha em zonificação 2. •Falha cabo MODBUS
A042	Periferia de zonificação 3	<ul style="list-style-type: none"> •Falha em zonificação 3. •Falha cabo MODBUS
A051	Silo controle pneumático sem pellets.	<ul style="list-style-type: none"> •Silo externo não tem pellets. •Tubería •Tampa do silo pneumático aberta.
A052 A053	Silo depósito 1 sensor sem pellets.	<ul style="list-style-type: none"> •Sensor avariado ou mal calibrado. •Sem pellet. •Sem-fim de silo externo atascado.
A054	Silo controle 3 sensores	<ul style="list-style-type: none"> •Um dos sensores avariado. •Sem pellets.
A099	Falta de pellet ou não alcança a temperatura mínima de saída de gases 80 °C.	<ul style="list-style-type: none"> •Encher o funil. •Motor redutor parado. •Disparou o termóstato de segurança.

6.1. REINÍCIO ALARME.

O processo de desligação por alarme varia em função do estado prévio da máquina, a configuração e diversos fatores externos. Após finalizar o processo de alarme, poderá ser reiniciado depois de ter revisto a tabela de alarmes e de ter tomado as medidas oportunas.



Figura 56

POR FAVOR GUARDE LAS INSTRUCCIONES PARA FUTURAS CONSULTAS.

La instalación y el servicio de asistencia técnica deben realizarlas técnicos cualificados.

Reservados todos los derechos. Se prohíbe la reproducción total o parcial de este manual, por cualquier medio, sin el permiso expreso de **ECOFOREST**. El contenido de este manual está sujeto a cambios sin previo aviso. El único manual válido es el facilitado por la empresa **ECOFOREST**.

A pesar de los esfuerzos realizados por asegurar la precisión del contenido de este manual en el momento de la impresión, podrían detectarse errores. Si este es el caso, **ECOFOREST** agradecería enormemente le fueran comunicados. Pese a todo, **ECOFOREST** no se hace responsable de los errores que puedan aparecer en este manual.

Todos los manuales de instrucciones están disponibles y actualizados en nuestra página web.

PLEASE KEEP THIS INSTRUCTIONS FOR FUTURE CONSULTATION.

Installation and technical operations must be carried out by approved technicians.

ECOFOREST reserves all rights. The partial or complete reproduction of this manual, by all means, without prior written consent given by **ECOFOREST** is forbidden. The content of this manual is subject to changes without prior notice. The unique valid manual is the one provided by **ECOFOREST**.

In spite of the efforts made to make this manual as precise as possible, errors might occur during printing. In this case, please do not hesitate to communicate them to **ECOFOREST**.

Despite, **ECOFOREST** cannot be held responsible for the mistakes that might appear in this manual.

All instruction manuals are available and updated on our website.

S'IL VOUS PLAÎT CONSERVER LES INSTRUCTIONS POUR LES FUTURES CONSULTATIONS.

L'installation et le service d'assistance technique doivent être réalisés par des techniciens qualifiés. Tous les droits sont réservés. La reproduction entière ou partielle de ce manuel, par quelque moyen, sans l'autorisation expresse de **ECOFOREST** est interdite. Le contenu de ce manuel est sujet à des changements sans préavis. Le seul manuel valide est celui fourni par l'entreprise **ECOFOREST**.

Malgré les efforts déployés pour assurer l'exactitude du contenu de ce manuel au moment de l'impression, des erreurs peuvent être détectées. Si tel est le cas, **ECOFOREST** vous serait très reconnaissant de les signaler. Néanmoins, **ECOFOREST** n'est pas responsable des erreurs qui pourraient apparaître dans ce manuel.

Tous les manuels d'instructions sont disponibles et mis à jour sur notre site Web.

SI PREGA DI CONSERVARE QUESTE ISTRUZIONI PER UNA FUTURA CONSULTAZIONE.

L'installazione e il servizio d'assistenza tecnica devono essere eseguiti da un tecnico qualificato. Tutti i diritti sono riservati. Si vieta la riproduzione totale o parziale di questo manuale se non autorizzato da **ECOFOREST**. **ECOFOREST** si riserva la facoltà di modificare questo manuale senza previo avviso. L'unico manuale valido d'istruzioni è il manuale fornito da **ECOFOREST**.

Nonostante **ECOFOREST** si sia impegnata per assicurare la precisione del contenuto di questo manuale, potrebbero verificarsi errori di stampa. Si prega di comunicare eventuali errori riscontrati.

ECOFOREST non si assume alcuna responsabilità per eventuali errori riscontrati in questo manuale.

Tutti i manuali di istruzioni sono disponibili e aggiornate sul nostro sito.

FAZ FAVOR GUARDE AS INSTRUÇÕES PARA FUTURAS CONSULTAS.

A instalação e o serviço de assistência técnica deve realizá-la um técnico qualificado. Reservados todos os direitos. Proíbe-se a reprodução total ou parcial deste manual, por qualquer meio, sem a permissão expreso de **ECOFOREST**. O conteúdo deste manual está sujeito a mudanças sem prévio aviso.

Apesar dos esforços realizados por assegurar a precisão do conteúdo deste manual no momento da impressão, poderiam detectar-se erros. Se este é o caso, **ECOFOREST** apreciaria enormemente lhe fossem comunicados.

Pese a tudo, **ECOFOREST** não se faz responsável dos erros que possam aparecer neste manual.

Todos os manuais de instruções estão disponíveis e atualizados no nosso site.

Agente para EUROPA:



ESTUFAS Y CALDERAS A PELLETS

BIOMASA ECOFORESTAL DE VILLACAÑAS, S.L.U. C.I.F.: B - 27.825.934

Polígono Industrial Porto do Molle - Rúa das Pontes Nº 25.

36350 - Nigrán - España.

ISO 9001

BUREAU VERITAS
Certification

Nº ES026796



(+ 34) 986 262 184/185

(+ 34) 986 262 186



www.ecoforest.es

info@ecoforest.es



42° 8' 11.711" N
08° 47' 6.648" W



159

